

CNPJ: 83.102.566/0001-51
RUA MANOEL LOURENCO DE ARAUJO, 137
C.E.P.: 89420-000 - Matos Costa - SC



SOLICITAÇÃO DE ABERTURA DE LICITAÇÃO

Excelentíssimo(a) PREFEITO MUNICIPAL

No uso das atribuições de meu cargo, venho respeitosamente requerer que Vossa Excelência autorize a abertura de procedimento licitatório conforme especificações relacionadas abaixo. A existência de recursos orçamentários foi confirmada pelo parecer contábil expedido pelo setor de contabilidade, estando tudo de acordo com a legislação em vigor.

OBJETO DA LICITAÇÃO: AQUISIÇÃO DE PARQUE INFANTIL BANCOS E PERGOLADOS, destinados para estruturar a PRAÇA ERICK ZIPPERER o CALÇADÃO GUILHERME BENDLIN e as ESCOLAS MUNICIPAIS, com as demais características constantes no Termo de Referência, anexo a este Edital.

Processo Adm. nº: 20/2020 **Modalidade:** PREGÃO PRESENCIAL
Forma de Julgamento: MENOR PREÇO POR ITEM
Forma Pgto. / Reajuste: CONFORME CONTRATO / SEM
Forma Entrega/Exec.: 30 DIAS
Local de Entrega: SEDE DA PROPONENTE
Urgência:
Vigência: 31/12/2020
Observações:

Convidados:

DOTAÇÕES QUE SERÃO UTILIZADAS:

1-PREFEITURA MUNICIPAL DE MATOS COSTA

Despesa	Código da Dotação	Descrição da Dotação	Compl. do Elemento	Valor Previsto
162	07.01.2.015.4.4.90.00.00.00.00.00	Manut. da Secret. de Viação, Obras e Urbanismo	4.4.90.39.99.00.00.00	80.547,30
Fonte de Recurso : 1350 - Superávit Transf. Recursos Pré-Sal				
Total previsto:				80.547,30

ITENS:

It	Quantidade	Unid.	Descrição	Preço Unit. Máximo	Total Previsto
1	1.000	UNI	PARQUE INFANTIL 1 TORRE 1,20m DE ALTURA. Parque infantil com estrutura principal em colunas quadradas de madeira plástica. Perfil medindo no mínimo 120 x 120 mm diagonalmente e parede de 20 mm, revestida com acabamento de polipropileno e polietileno pigmentado na cor itaúba. Ferragens galvanizadas a fogo com pintura eletrostática á pó, contendo: 01 Torre confeccionada em madeira plástica, medindo 1,00 x 1,00 m, assoalho em deck de madeira plástica. Coberturas em plástico rotomoldado. 01 Escorregador em plástico rotomoldado na com portal em plástico. 01 Escada em plástico com laterais e corrimão duplo; 01 fechamento em plástico rotomoldado; 01 Balanço com 2 assentos em plástico rotomoldado; 01 Tobogã contendo 2 curvas em 90°, aba de fixação e seção de saída.	12.230,0000	12.230,00
2	1.000	UNI	PARQUE INFANTIL MADEIRA PLÁSTICA 2 TORRES: Parque infantil com estrutura principal em colunas quadradas de madeira plástica. Perfil medindo no mínimo 120 x 120 mm e parede de 20 mm, revestida com acabamento de polipropileno e polietileno pigmentado na cor itaúba. Ferragens galvanizadas com pintura	24.900,0000	24.900,00

Matos Costa, 15 de Maio de 2020.

Assinatura do Responsável

ESTADO DE SANTA CATARINA
PREFEITURA MUNICIPAL DE MATOS COSTA

Folha: 2/2

CNPJ: 83.102.566/0001-51
RUA MANOEL LOURENÇO DE ARAUJO, 137
C.E.P.: 89420-000 - Matos Costa - SC



SOLICITAÇÃO DE ABERTURA DE LICITAÇÃO

Item	Quantidade	Unid.	Descrição	Preço Unit. Máximo	Total Previsto
			<p>eletrostática à pó, contendo:</p> <p>02 Torres com plataforma medindo aproximadamente 1,00 x 1,00m instalado a aproximadamente 1,20m de altura do solo (piso), fabricado com assoalho em madeira plástica e espelho em itaúba, contendo cobertura em plástico rotomoldado em formato de pirâmide quadrada medindo aproximadamente 1,30 x 1,30m;</p> <p>01 Guarda-corpo com estrutura tubular de aço com diâmetro de 25,4 mm x parede de 1,55 mm, com barras verticais de diâmetro 12,7 mm. Altura após montagem de 800 mm;</p> <p>01 Tobogã com 02 curvas de 90º em plástico rotomoldado, fixado a torre com painel de plástico rotomoldado com parede dupla e ao piso com seção de saída em plástico rotomoldado com parede dupla;</p> <p>01 Rampa de madeira medindo 1700 mm x 780 mm de largura com 6 tacos em itaúba fixados e pega mão duplo nas laterais;</p> <p>01 Tubo horizontal em plástico rotomoldado medindo 2,00 metros de compr. (aprox.) x 80 cm de abertura;</p> <p>01 Conjunto 02 balanços com assento kids em plástico rotomoldado. Estrutura de aço tubular de diâmetro de 42,6 mm com parede de 2,00mm;</p> <p>01 Escada em aço tubular retangular de 30 mm x 70 mm com parede de 1,25 mm e 1800 mm de comprimento; com 7 degraus em madeira, medindo 720 mm de comprimento x 150 mm de largura e 20mm de espessura;</p> <p>01 Escorregador duplo em plástico rotomoldado, seção de deslizamento com 2500 mm x 420 mm de largura;</p> <p>01 Jogo da Velha composto por cilindros em plástico rotomoldado colorido, com as letras "X" e "O".</p>		
3	45,000	UNI	BANCO DE MADEIRA PLÁSTICA COM ENCOSTO (150CM) 03 LUGARES. Bancos de jardim com encosto, 3 lugares, fabricado em madeira plástica maciça, medindo 150 cm de comprimento, 77 cm de altura, 38 cm de altura do assento, 29 cm de profundidade do assento, tabuas em cor marrom, pés em cor preta, resistência de 450 kg, apresentar relatório de ensaio de compressão da madeira plástica em nome do fabricante, instalação inclusa.	375,9400	16.917,30
4	5,000	UNI	PERGOLADOS DE MADEIRA PLÁSTICA 6X3M. Pergolados fabricados em madeira plástica maciça, com 6 m de comprimento x 3 m de largura x 2,50 m de altura, com travessas retangulares horizontais 60 x 153 mm, palanques verticais de 90 x 90 mm, cor marrom, apresentar relatório de ensaio de compressão da madeira plástica em nome do fabricante, instalação inclusa.	5.300,0000	26.500,00
Total Geral ----->				42.805,9400	80.547,30

Matos Costa, 15 de Maio de 2020.

Vilson Adolfo S. de C.
Assinatura do Responsável

AQUARELHA PARQUEIS



ORÇAMENTO PARA AQUISIÇÃO DE PLAYGROUND

Apresentação da Empresa:

Aquarela Parques é uma empresa especializada em fabricação, comercialização e montagem de playgrounds.

Com 10 anos de mercado e sede própria na cidade de Nova Aliança/SP, a Aquarela Parques está comprometida com a satisfação de seus clientes, investindo continuamente em novos equipamentos projetados em conformidade com as normas da ABNT e Certificados pelo INNAC. Proporcionando segurança, diversão e qualidade de vida.



CE-PLG/INNAC 01335-001
ABNT NBR 16071-2
Playgrounds

Requisitos de Segurança



MISSÃO

"Trabalhar com segurança e dedicação dentro e fora da empresa, para fornecer produtos e serviços de qualidade que atendam às necessidades dos clientes, produzindo projetos inovadores com atraente custo-benefício que converta em muita alegria e satisfação".

VISÃO

"Ser referência de qualidade e autoridade no mercado de playgrounds em âmbito Nacional, e até 2020 alcançar a marca de 20 projetos em cada Estado da Federação. Ademais, expandir nosso mercado e quebrar as barreiras internacionais".

VALORES

"Praticar uma conduta ética empresarial direcionada ao crescimento sustentável com responsabilidade social e ambiental, pensando na segurança dos usuários dos nossos brinquedos com foco na inovação, capacitando nossos colaboradores e respeitando-os, criando assim um ambiente saudável e feliz para que essas sensações sejam incorporadas em nossos produtos".

AQUARELA
PÁRQUES

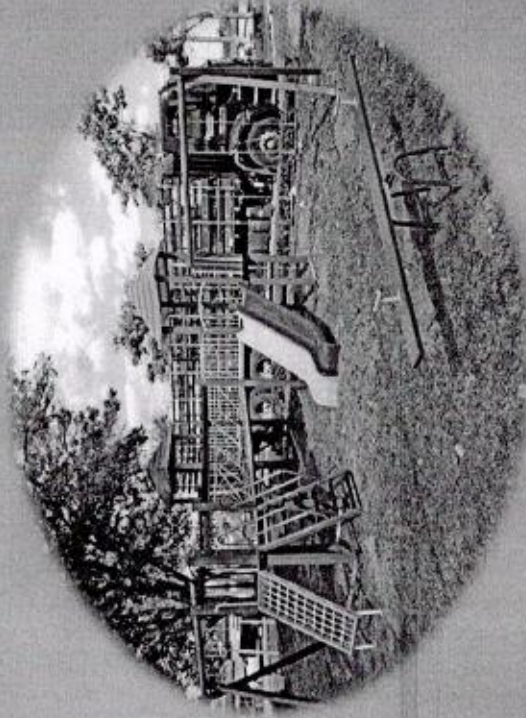

A - 1010 - R\$ 10.990,00

Playground contendo:

- 01 - Torre com cobertura.
- 01 - Escorregador simples.
- 01 - Kit jogo da velha.
- 01 - Teia de aranha.
- 01 - Escada vertical de madeira.

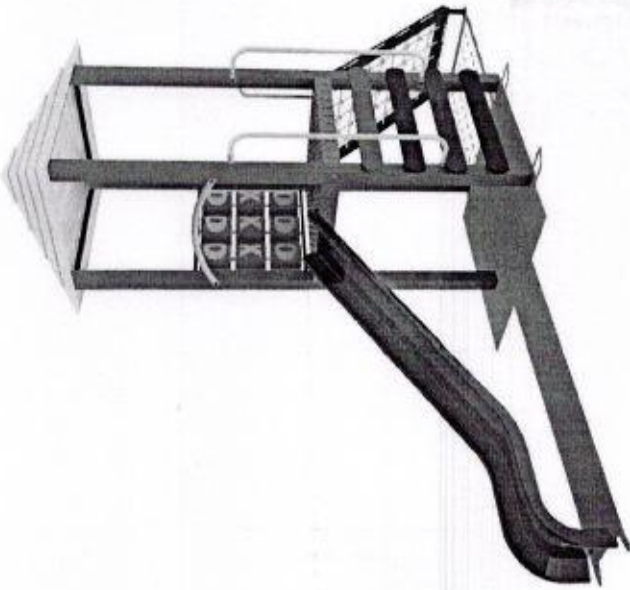
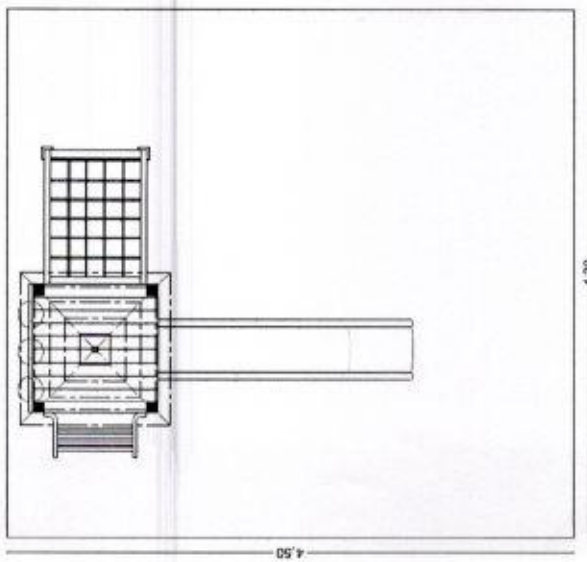

A - 2036 - R\$ 21.990,00

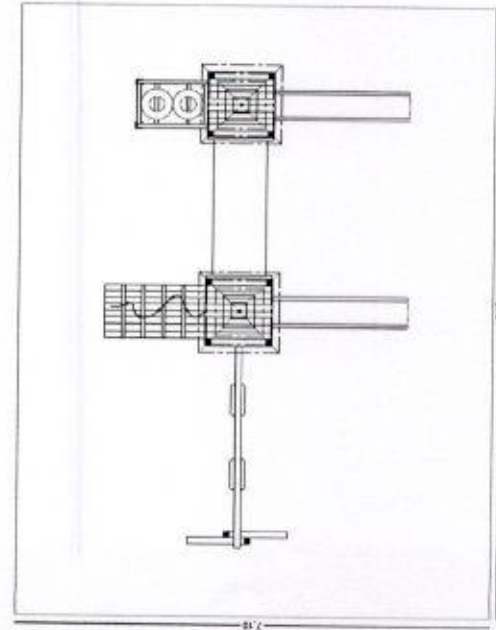

Playground contendo:

Medidas: 6,60 x 11,40m com área de segurança.

Item Qtd Descrição do item

- 01 02 Torres com estrutura em madeira plástica e cobertura de roto.
- 02 01 Túnel 2,00m.
- 03 02 Escorregadores simples de roto.
- 04 01 Escala de roto.
- 05 01 Rampa de escalada com corda.
- 06 01 Balanço duplo com assentos de roto.
- 07 01 Fechamento.

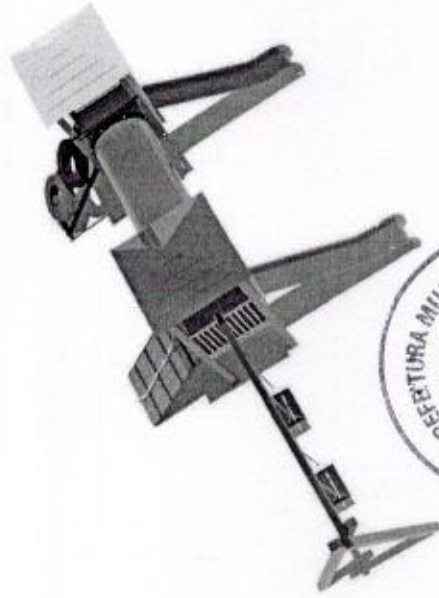

A - 2037 - R\$ 29.990,00

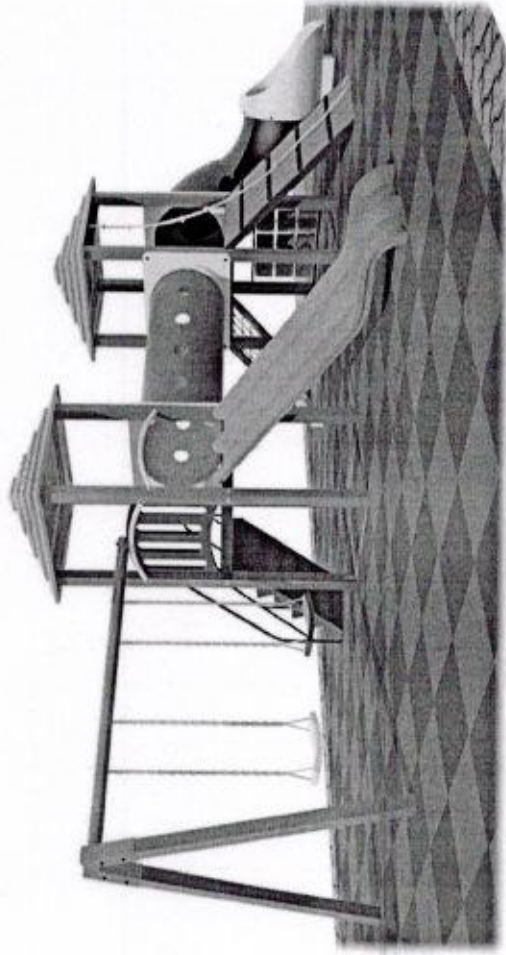

Playground contendo:

Medidas: 6,60 x 11,40m com área de segurança.

Item Qtd Descrição do item

- 01 02 Torres com estrutura em madeira plástica e cobertura de roto.
- 02 01 Túnel 2,00m.
- 03 01 Escada de roto moldado.
- 04 01 Tobogã de roto.
- 05 01 Escorregador duplo de roto.
- 06 01 Rampa de escalada com corda.
- 07 01 Teia de aranha com corda de pet.
- 08 01 Balanço duplo assento de roto.
- 09 01 Proteção tubular.

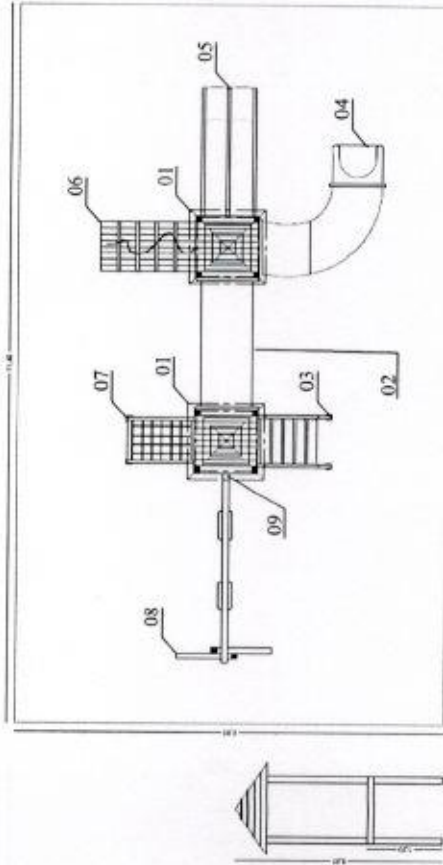

A - 2038 - R\$ 21.990,00

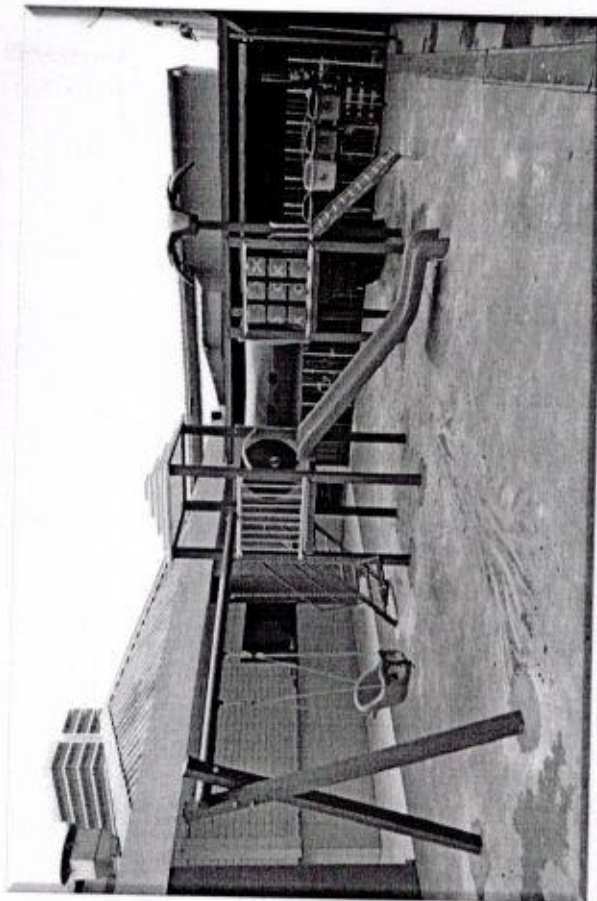
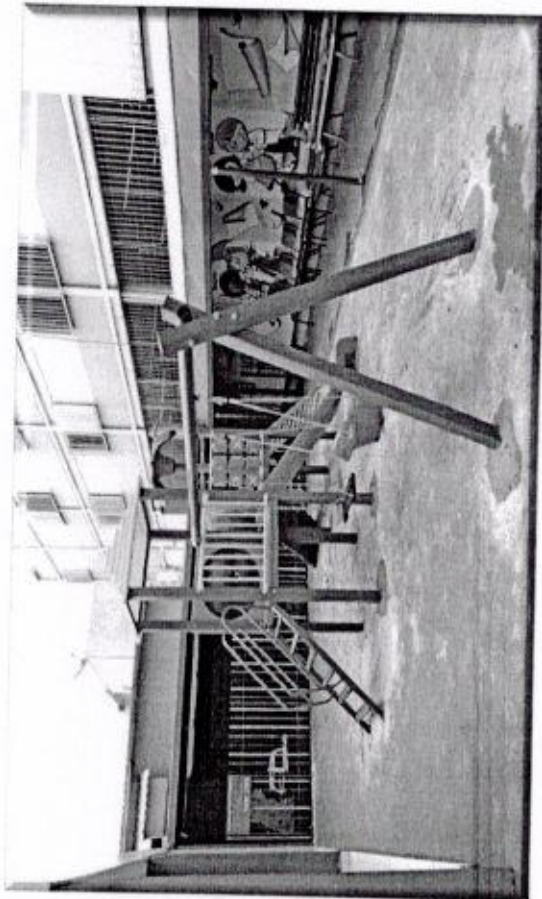

Playground contendo:

Medidas: 7,50 x 9,00m com área de segurança

- 01 - Torre com estrutura em madeira plástica e cobertura de roto.
- 01 - Torre com estrutura em madeira plástica sem cobertura.
- 01 - Túnel em plástico de roto moldado curvo 90 graus.
- 01 - Escorregador simples de roto.
- 01 - Escada de roto.
- 01 - Rampa de tacos estrutura em madeira plástica.
- 01 - Teia de aranha com cordas de pet.
- 01 - Kit jogo da velha de roto.
- 01 - Coqueiro decorativo.
- 01 - Balanço duplo com assentos de roto (sendo 01 assento de baby).



A - 1043 - R\$ 17.990,00

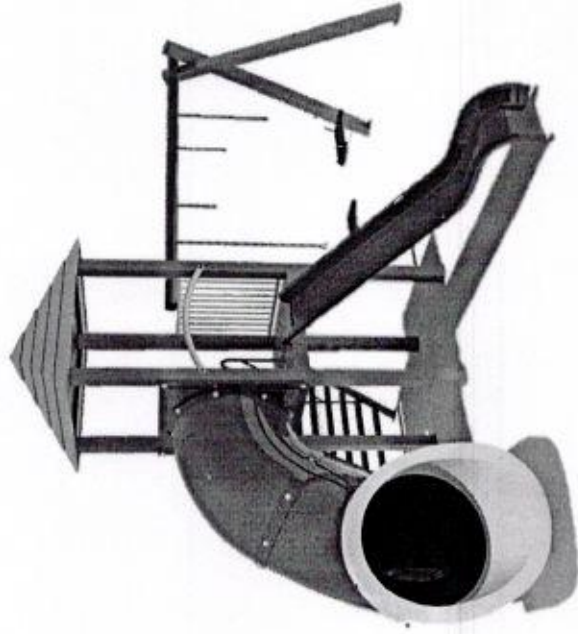

Playground ideal para pequenos espaços, possui uma área de 6,60 x 8,00m já com área segura para circulação.

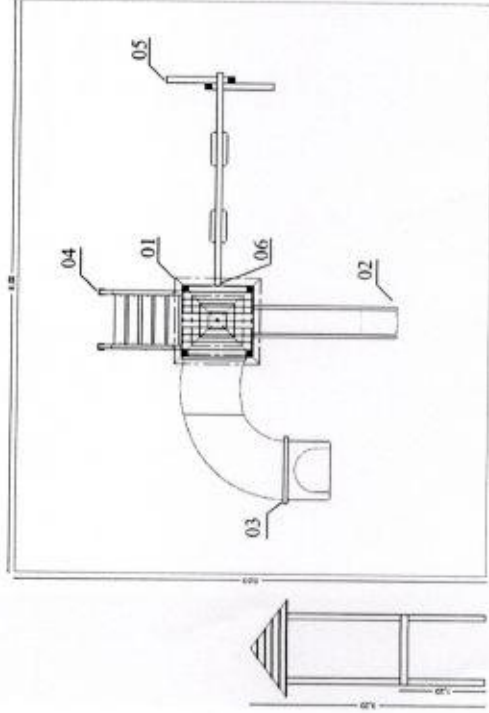

Playground contendo:

Item	Qtd	Descrição do item
------	-----	-------------------

01	01	Torre com estrutura em madeira plástica e cobertura de roto.
----	----	--

02	01	Escorregador simples de roto.
----	----	-------------------------------

03	01	Tobogã de roto.
----	----	-----------------

04	01	Escada de roto.
----	----	-----------------

05	01	Balanço duplo com assentos de roto.
----	----	-------------------------------------

06	01	Proteção tubular.
----	----	-------------------



A - 1044 - R\$ 12.990,00

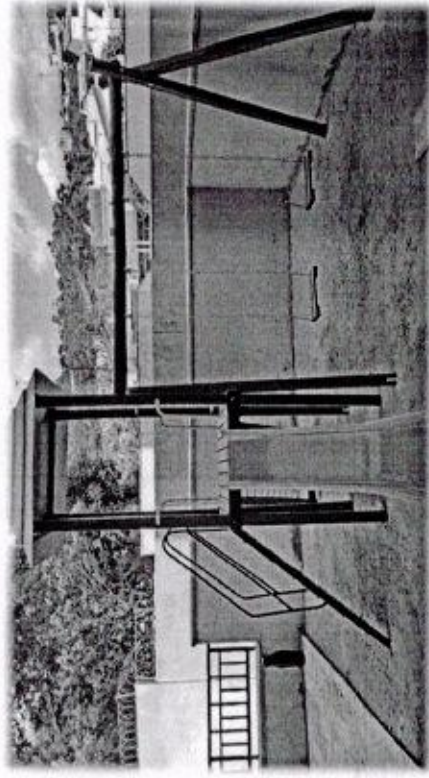
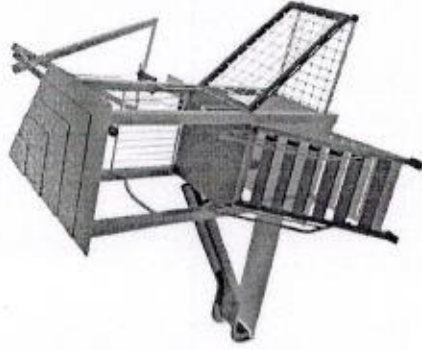
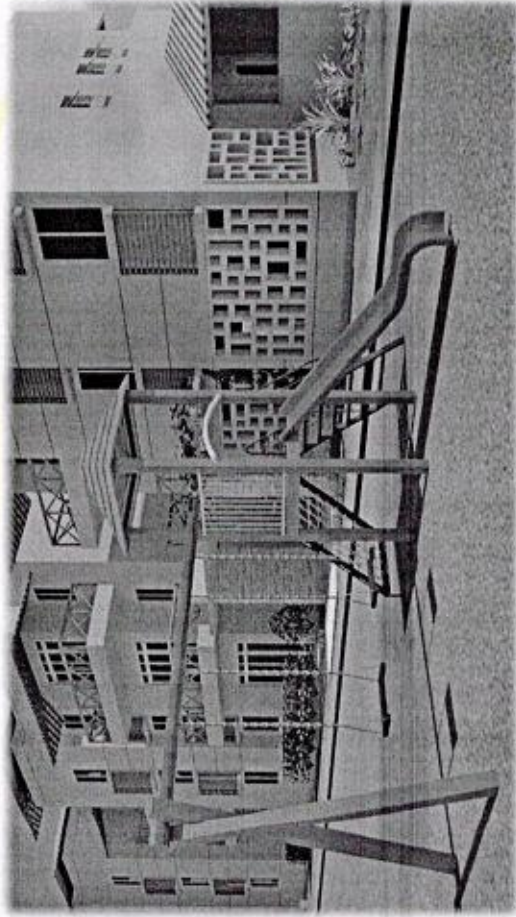

Playground possui uma área de 6,60 x 7,30m já com área segura para circulação.

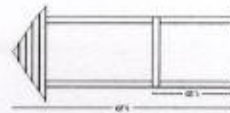
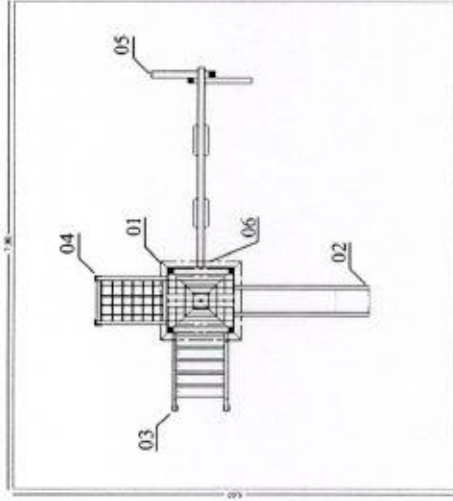

Playground contendo:

Item Qtd Descrição do item

- | | | |
|----|----|--|
| 01 | 01 | Torre com estrutura em madeira plástica e cobertura de roto. |
| 02 | 01 | Escorregador simples de roto. |
| 03 | 01 | Escada de roto. |
| 04 | 01 | Teia de aranha com corda de pet. |
| 05 | 01 | Balanco duplo com assentos de roto. |
| 06 | 01 | Proteção tubular. |



A - 2046 - R\$ 22.990,00

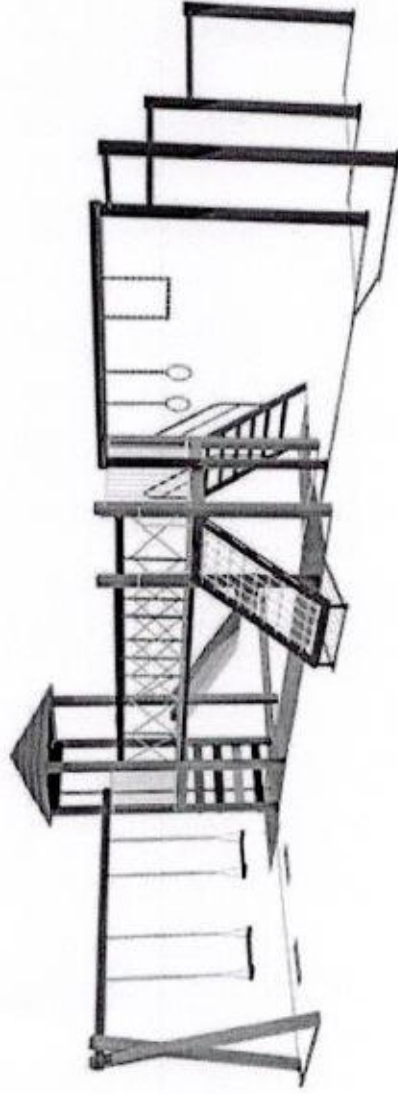
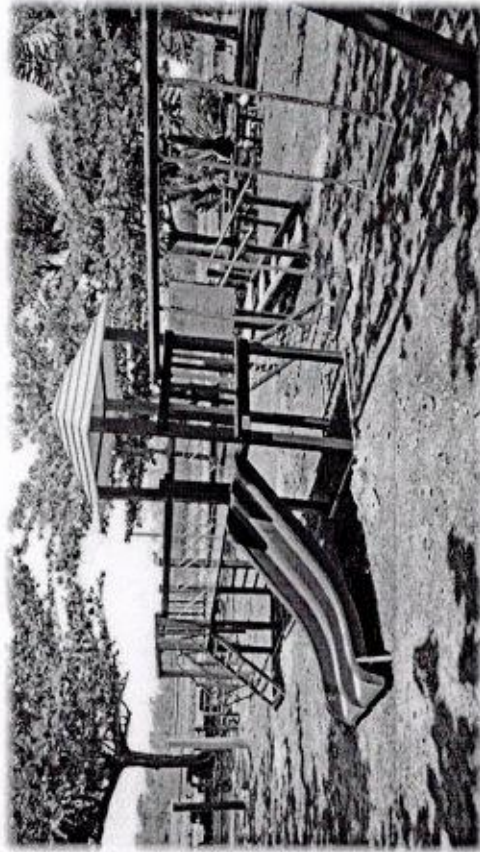

Playground contendo:

Medidas: 13,00 x 7,5m com área de circulação.

Item Qtd Descrição do item

- 01 01 Torre com estrutura em madeira plástica e cobertura de roto.
- 02 01 com estrutura em madeira plástica e sem cobertura.
- 03 01 Passarela fixa 3,00m. (Proteção tubular)
- 04 01 Escada de roto.
- 05 01 Teia de aranha com corda de pet.
- 06 01 Escorregador duplo de roto.
- 07 01 Balanço duplo com assentos de roto.
- 08 01 Descida de bombeiro.
- 09 01 Kit de argolas e trapézio.
- 10 01 Conjunto de barras de 03 níveis.
- 11 01 Proteção tubular.

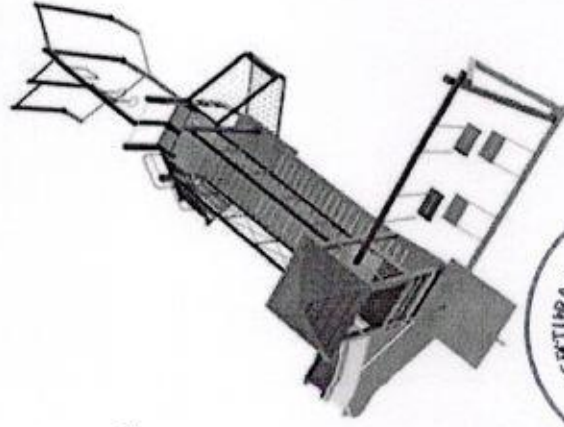
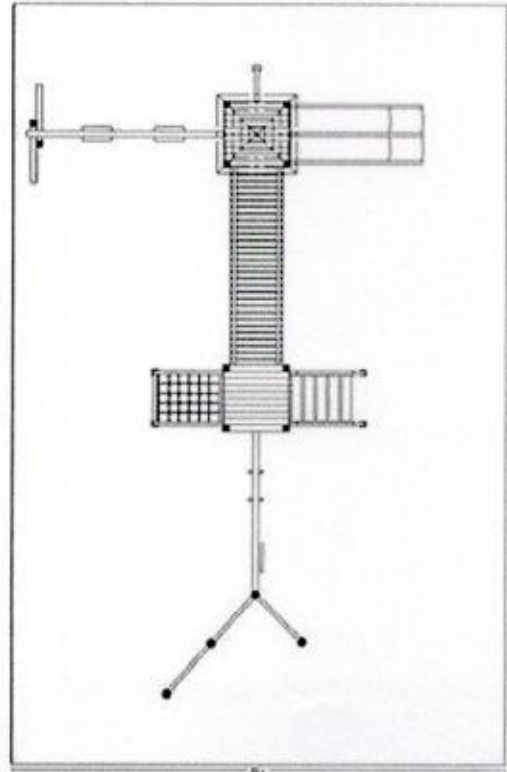

A - 2050 - R\$ 21.990,00

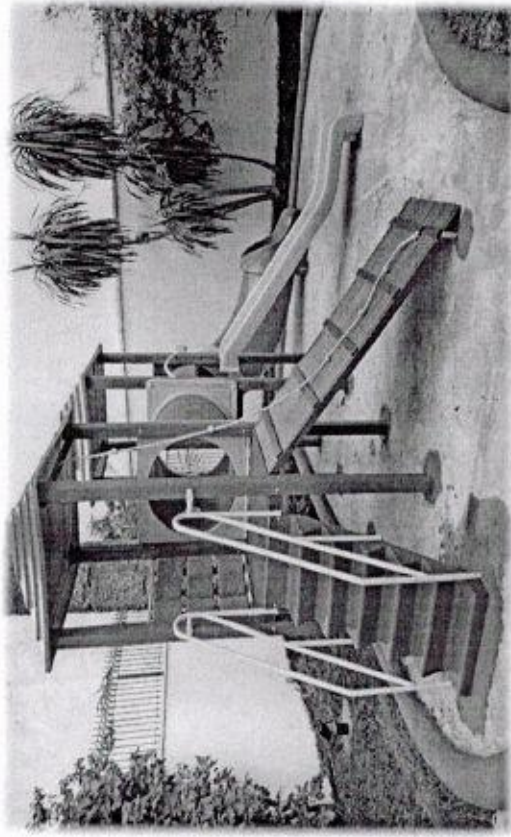
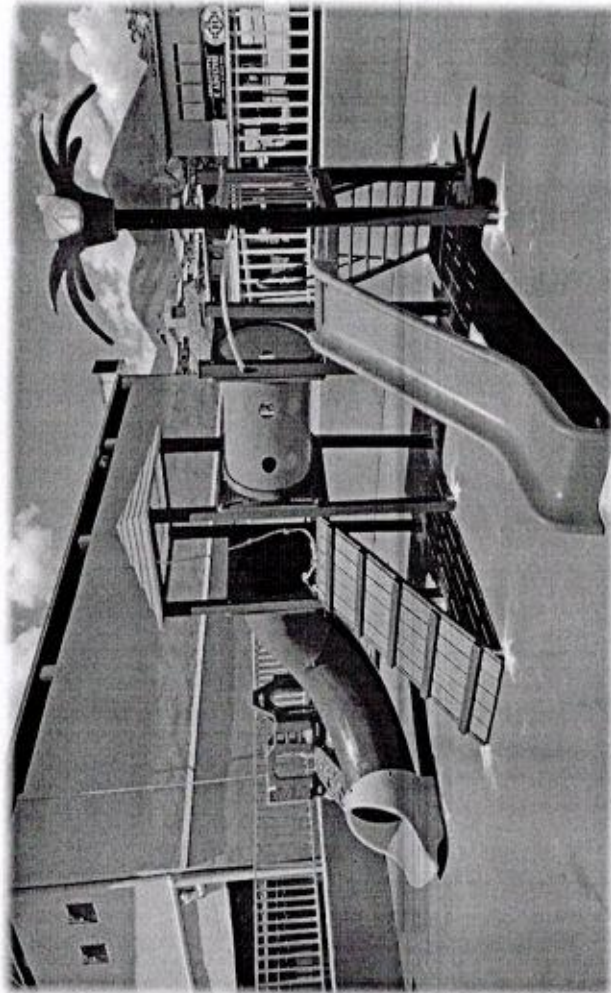

Playground contendo:

Medidas: 7,00 x 4,50m com área de segurança

Item Qtd Descrição do item

- 01 01 Torre com estrutura em madeira plástica e cobertura de roto.
- 02 01 Torre com estrutura em madeira plástica sem cobertura.
- 03 01 Coqueiro decorativo.
- 04 01 Túnel em plástico de roto de 1 metro.
- 05 01 Tobogã de roto.
- 06 01 Rampa de escalada com corda.
- 07 01 Jogo da velha de roto.
- 08 01 Escada de roto.
- 09 01 Escorregador simples de roto.
- 10 01 Fechamento.

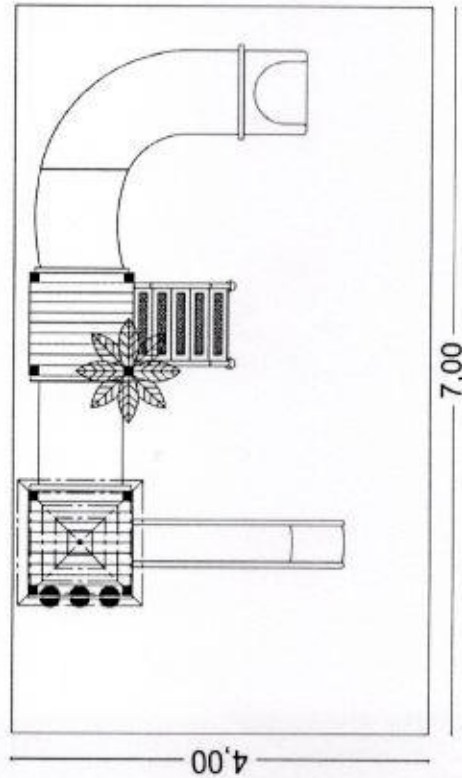

A - 1052 - R\$ 16.990,00

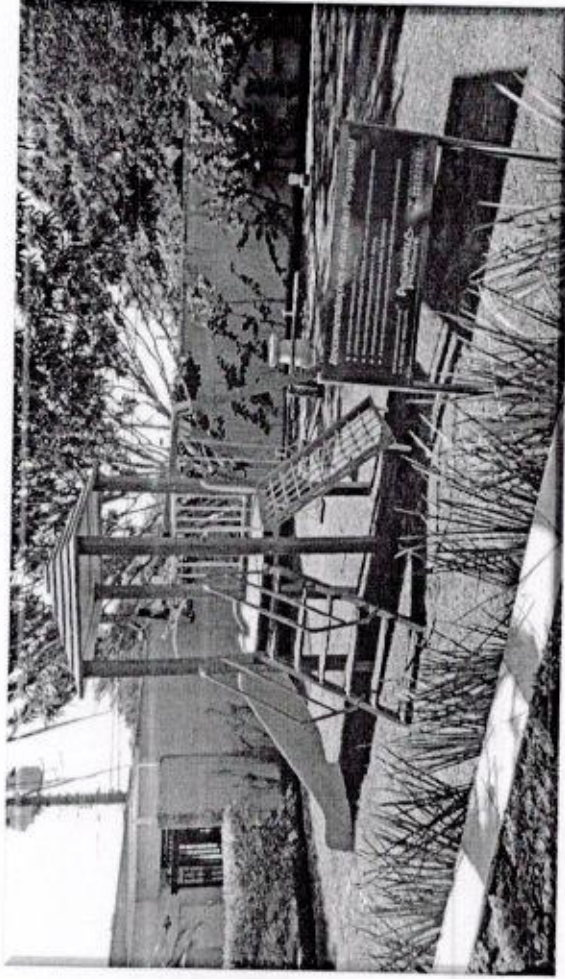
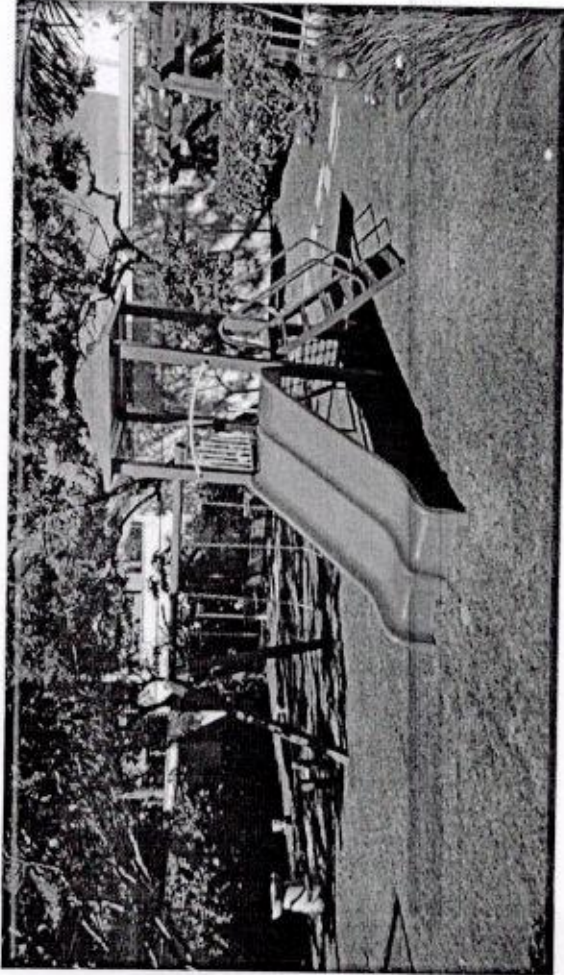

Playground contendo:

Medidas: 7,00 x 6,00m com área de segurança

Item Qtd Descrição do item

01 01 Torre com estrutura em madeira plástica e cobertura de roto.

02 01 Teia de aranha com corda de pet.

03 01 Escada de roto.

04 01 Escorregador duplo de roto.

05 01 Balanço com 02 lugares e assentos de roto.

06 01 Gangorra simples.



A - 2053 E - R\$ 17.990,00

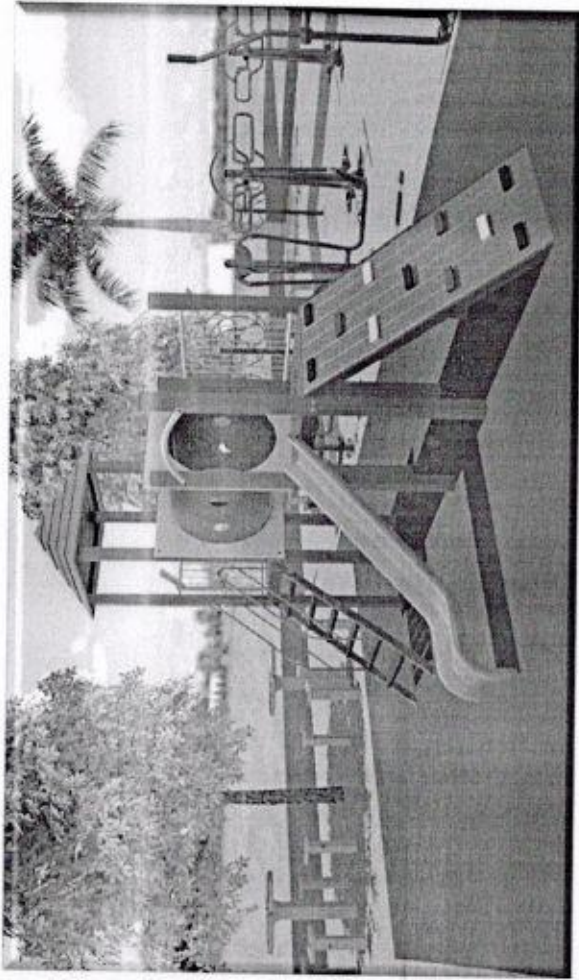
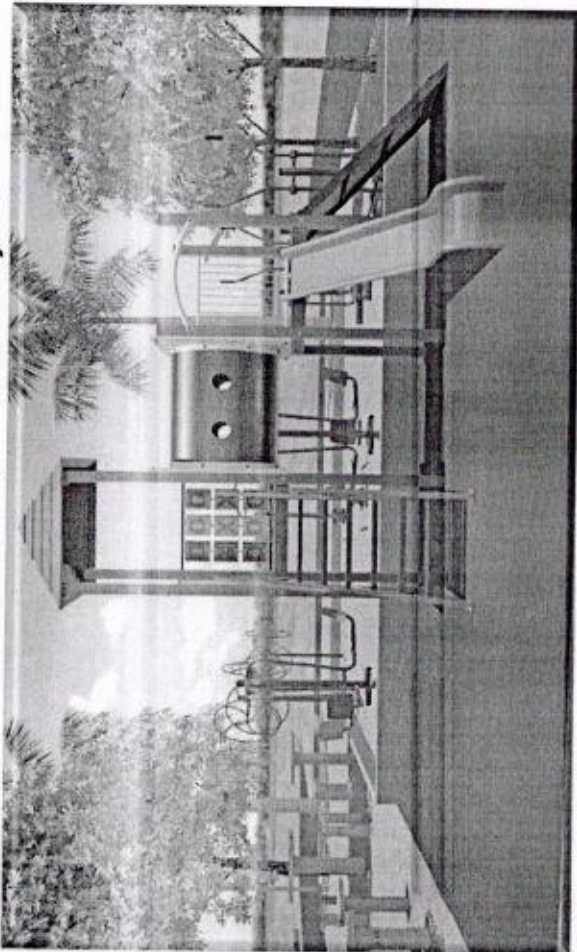

Playground contendo:

Medidas: 6,00 x 4,50m com área de segurança

Item Qtd Descrição do item

- 01 01 Torre com estrutura de madeira plástica e cobertura em roto.
- 02 01 Torre com estrutura de madeira plástica e sem cobertura.
- 03 01 Túnel em plástico roto moldado 1 m.
- 04 01 Jogo da velha de roto.
- 05 01 Escada de roto.
- 06 01 Escorregador simples de roto.
- 07 02 Fechamentos.
- 08 01 Rampa de tacos.

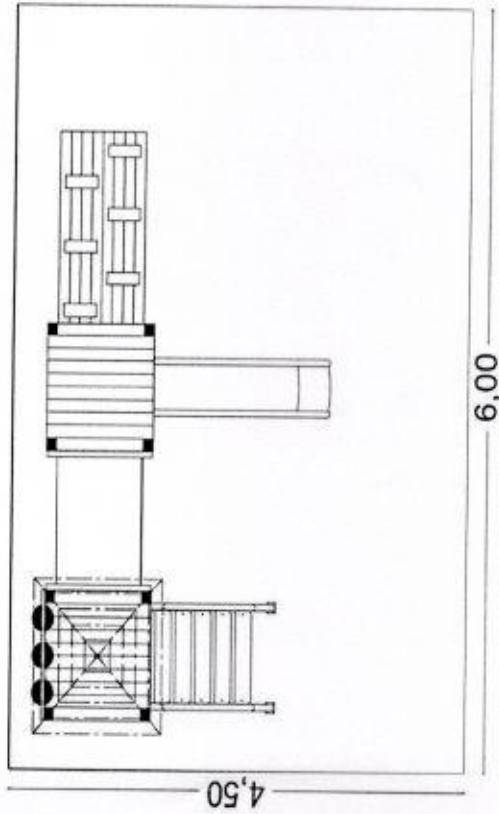

A - 3053 ES - R\$ 22.990,00

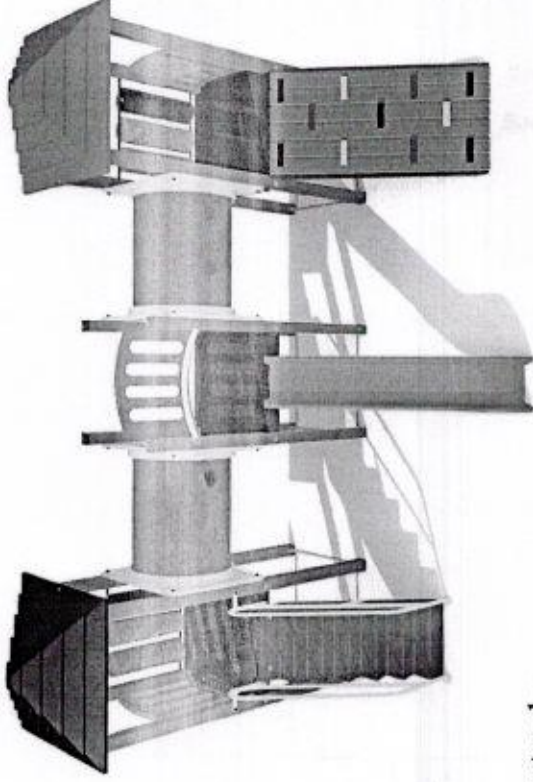
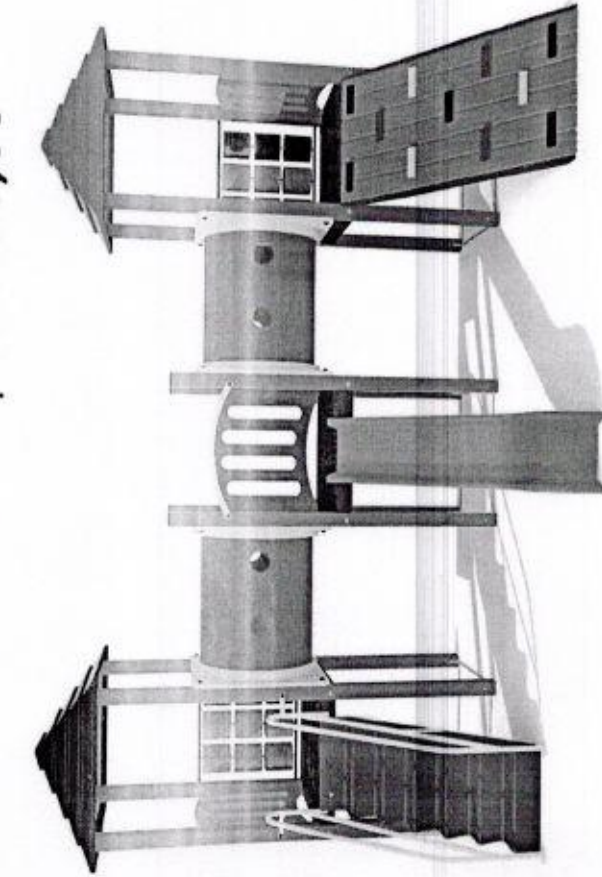

Playground contendo:

Medidas: 6,00 x 4,50m com área de segurança

Item Qtd Descrição do item

- 01 02 Torres com estrutura de madeira plástica e cobertura em roto.
- 02 01 Torre com estrutura de madeira plástica e sem cobertura.
- 03 02 Túneis em plástico roto moldado 1 m.
- 04 02 Jogos da velha de roto.
- 05 01 Escada de roto.
- 06 01 Escorregador simples de roto.
- 07 03 Fechamentos.
- 08 01 Rampa de escalada em tacos



A - 2056 - R\$ 17.990,00

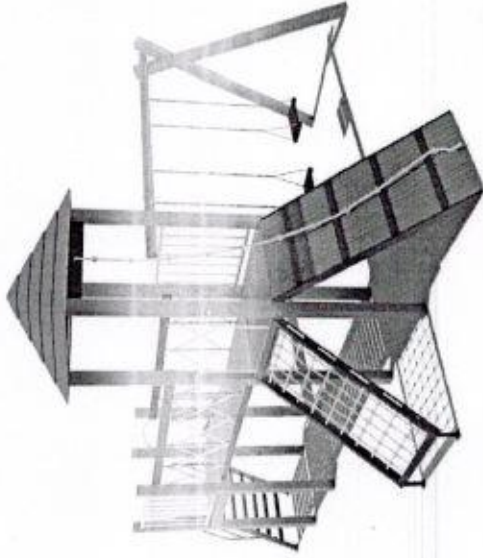

Playground contendo:

Medidas: 6,00 x 8,00m com área de circulação.

Item Qtd Descrição do item

- 01 01 Torre com estrutura em madeira plástica e cobertura de roto.
- 02 01 com estrutura em madeira plástica e sem cobertura.
- 03 01 Passarela fixa 2,00m. (Proteção tubular)
- 04 01 Rampa de escalada com corda.
- 05 01 Teia de aranha com corda de pet.
- 06 01 Escorregador simples de roto.
- 07 01 Escada de roto.
- 08 01 Balanço duplo com assentos de roto.
- 09 02 Proteções tubulares.

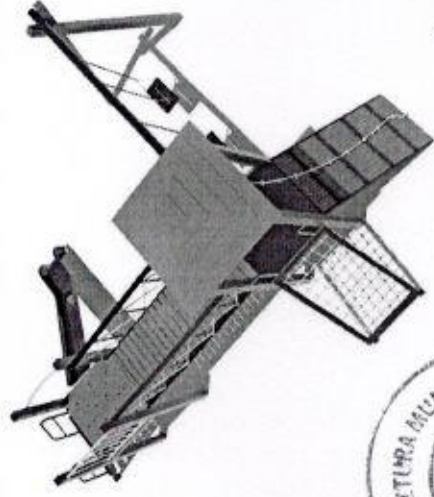
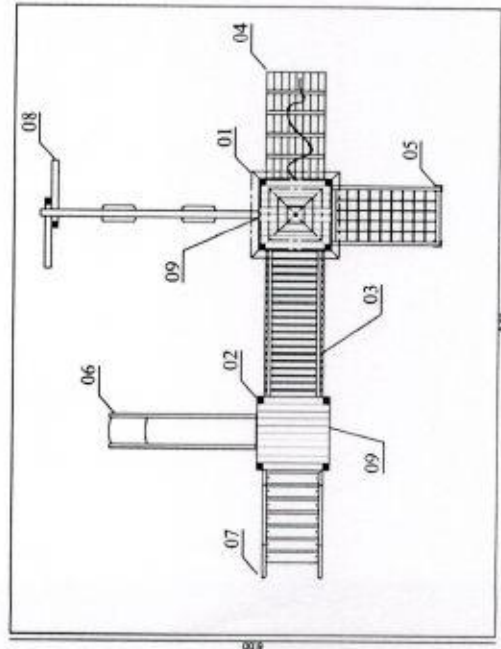

R\$ 16.990,00

Projeto exclusivo:

Playground TEEN contendo:

- 02-Torre com cobertura.(H=1,20m)
- 01-Passarela roto
- 01-Guarda corpo de roto moldado.
- 01-Escorregador duplo.
- 01-Kit jogo da velha.
- 01-Parede de escalada.
- 01-Teia de aranha.
- 01-Escada vertical.

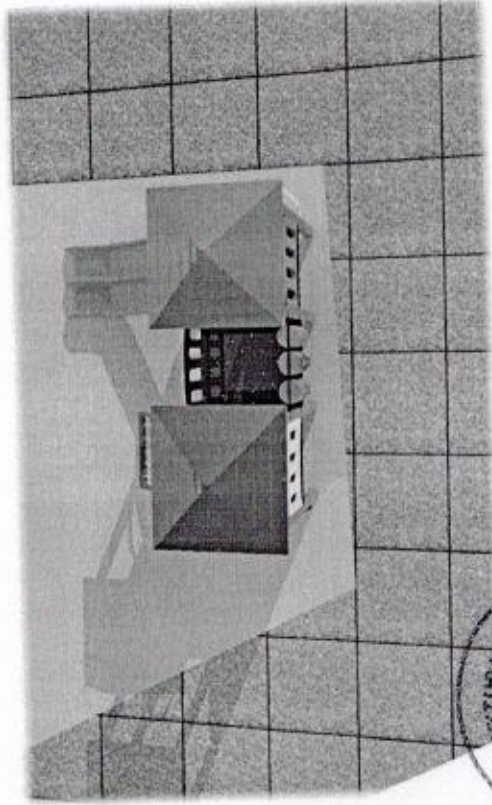
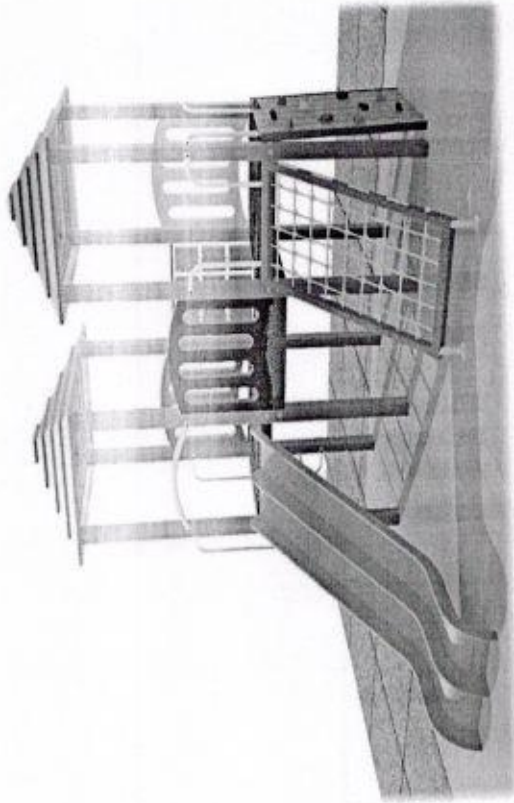
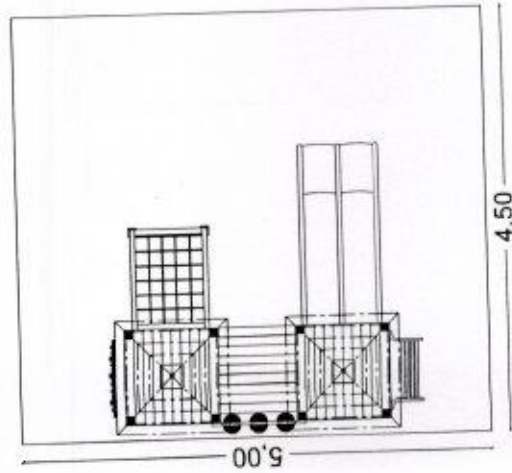
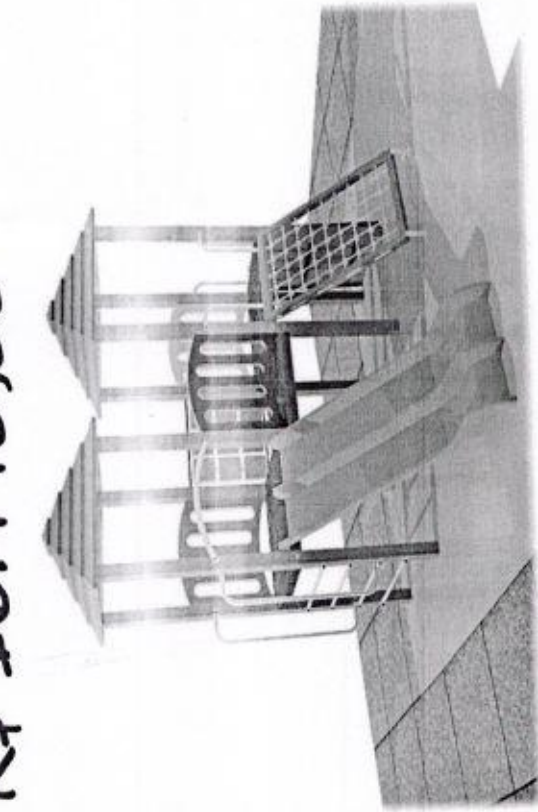

R\$ 23.990,00

Projeto exclusivo:

Playground TEEN contendo:

- 02-Torre com cobertura, (H=1,20m)
- 01-Deck auxiliar.
- 01-Rampa de escada de roto moldado.
- 03-Guarda corpo de roto moldado.
- 01-Escorregador simples.
- 01-Kit jogo da velha.
- 01-Escada de roto moldado.
- 01-Tobogã 3,00m.
- 01-Balanço duplo. (01 assento teen e 01 cadeirinha de bebê)

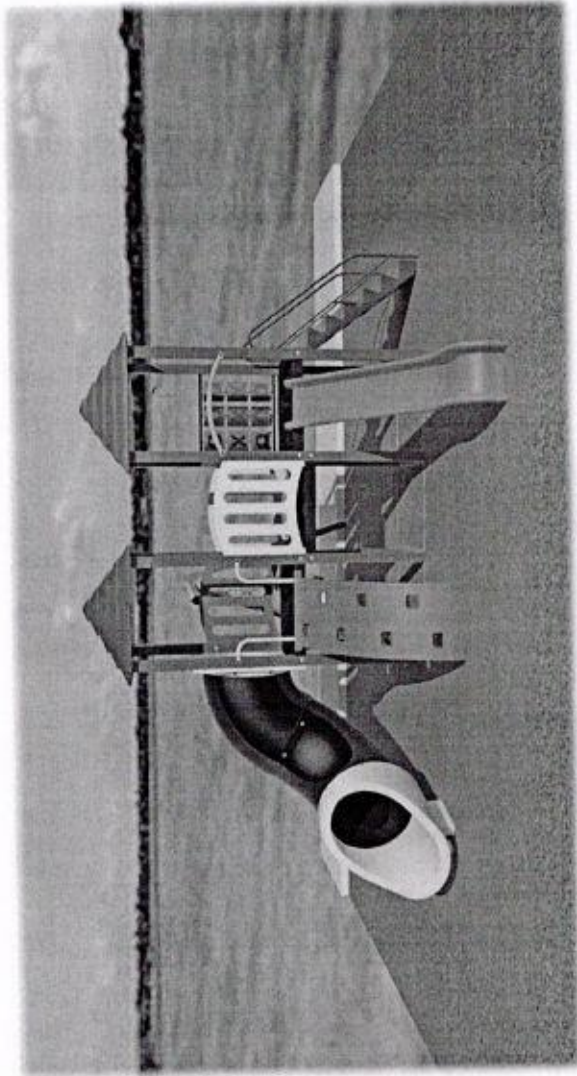
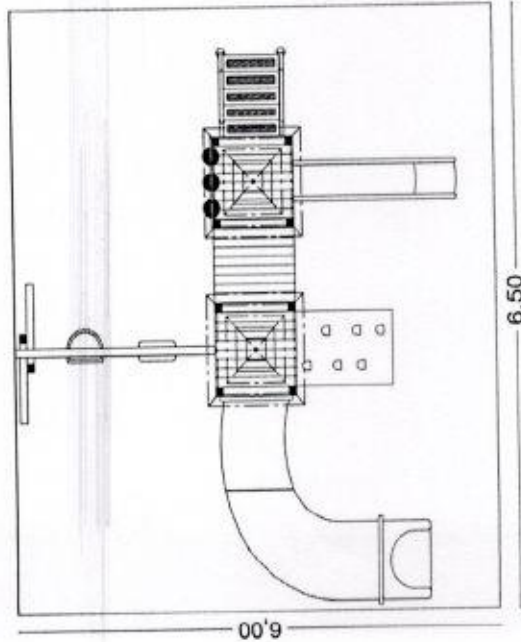
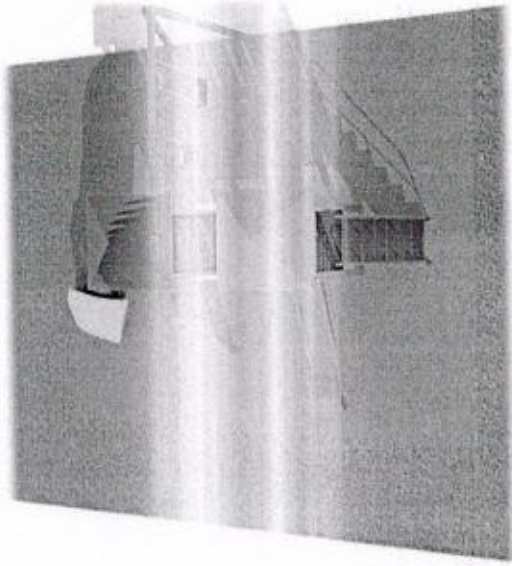
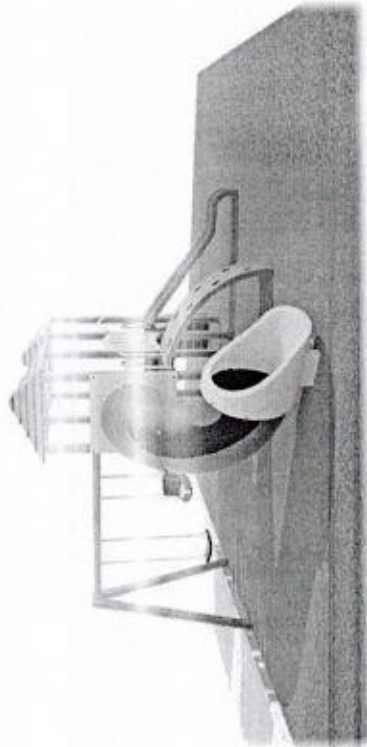

Projeto exclusivo:

Playground contendo:

- 01-Torre com cobertura. (H=1,20m)
- 01-Torre sem cobertura. (H=1,10m)
- 02-Plataforma sob torre.
- 02-Túnel 1,00m.
- 01-Escorregador simples 1,50m.
- 01-Kit jogo da velha.
- 01-Coqueiro decorativo.
- 01-Escada de roto moldado.
- 01-Tobogã 3,00m.
- 02-Guarda corpo de roto moldado

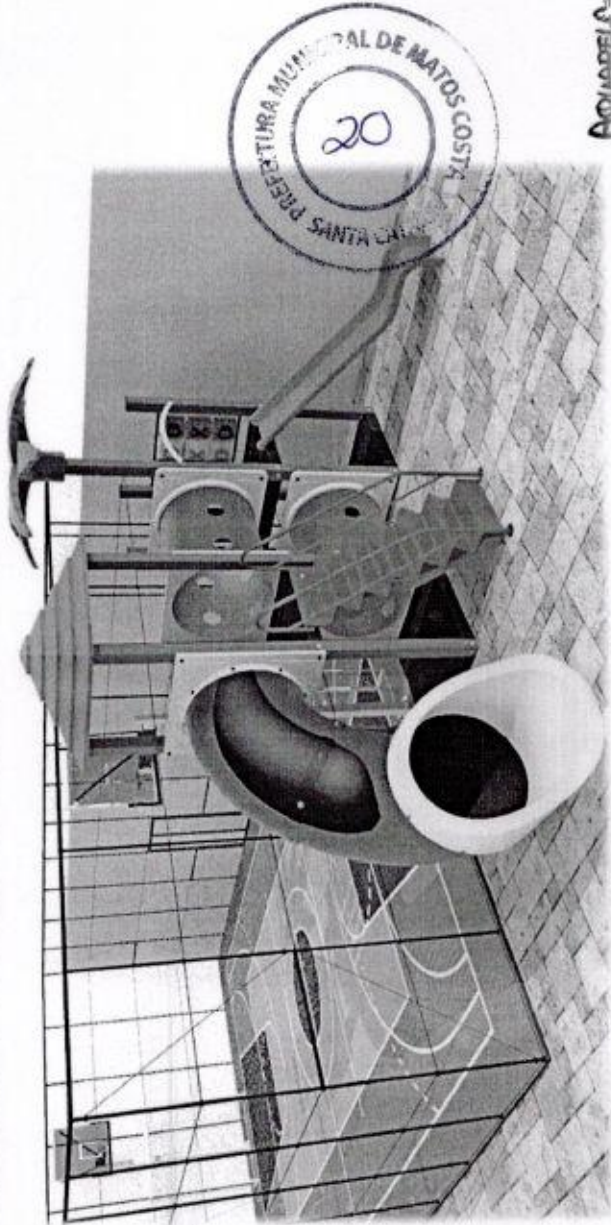
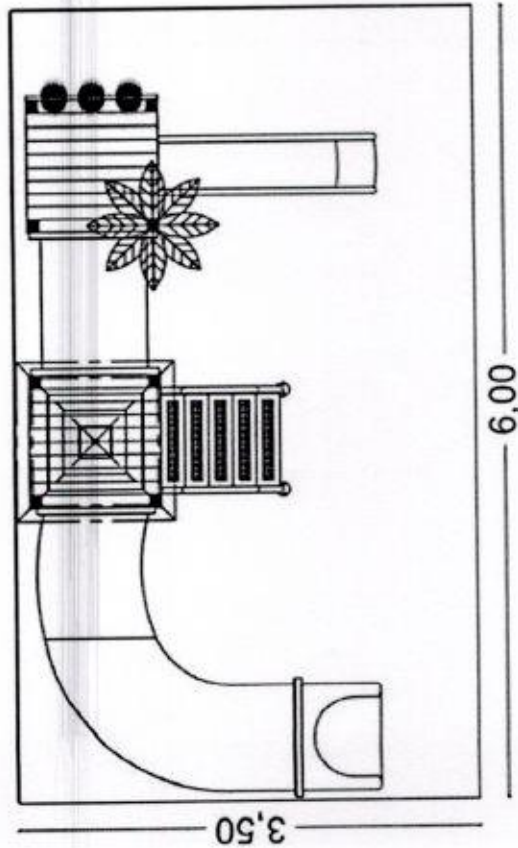
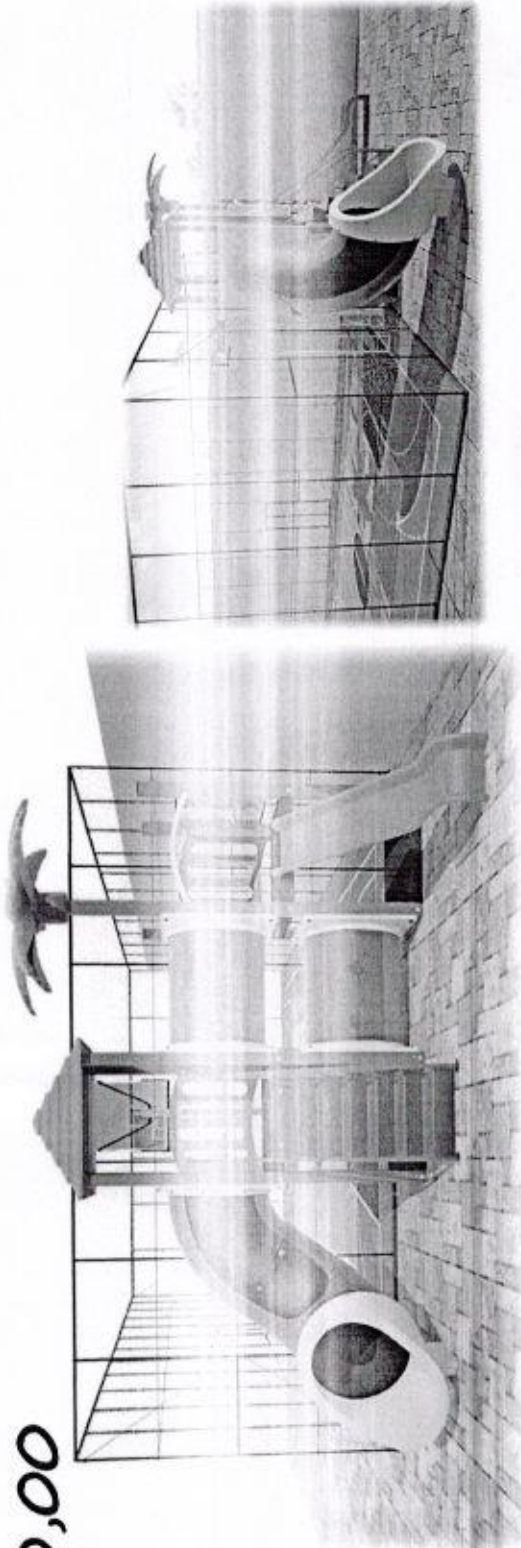

A - 2066 - R\$ 21.990,00

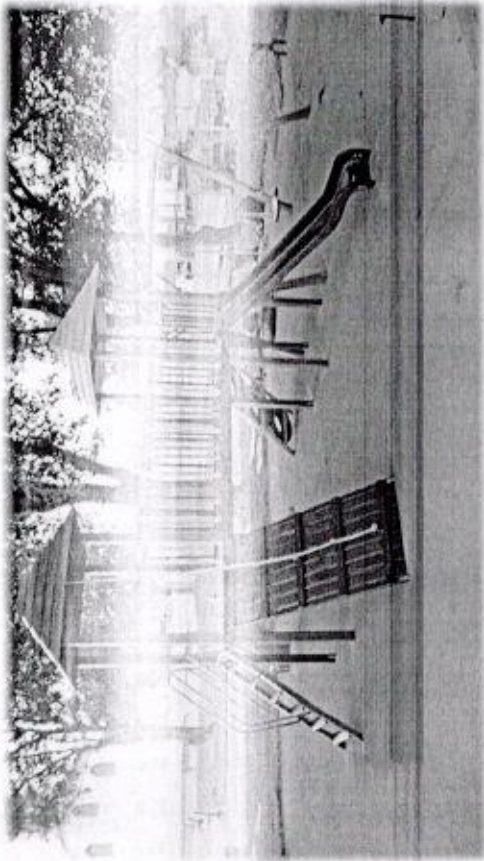
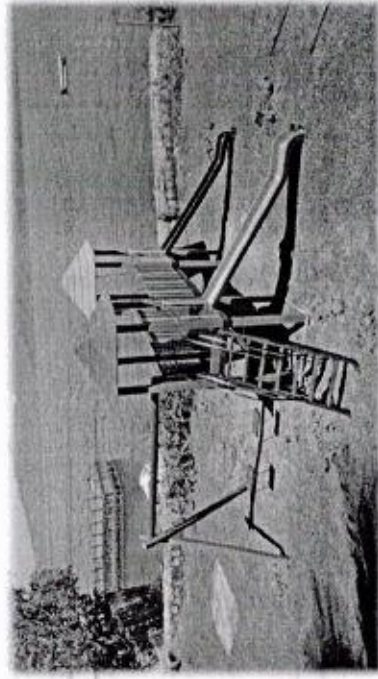
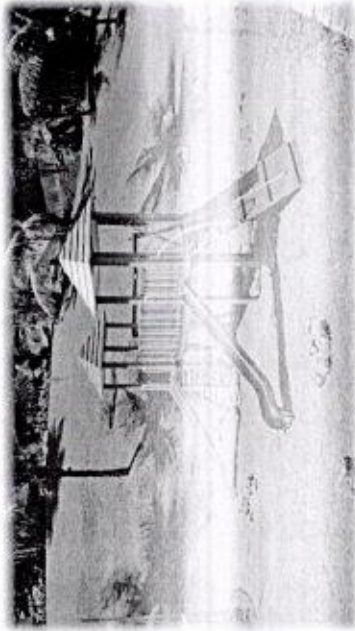

Playground contendo:

Medidas: 6,00 x 10,00m com área de circulação.

Item	Qty	Descrição do item
01	02	Torres com estrutura em madeira plástica e cobertura de roto.
02	01	Passarela fixa 2,00m. (Proteção tubular)
03	01	Escada de roto.
04	02	Escorregadores simples de roto.
05	01	Teia de aranha com cordas de pet.
06	01	Rampa de escalada com corda.
07	01	Balanço duplo com assentos de roto.

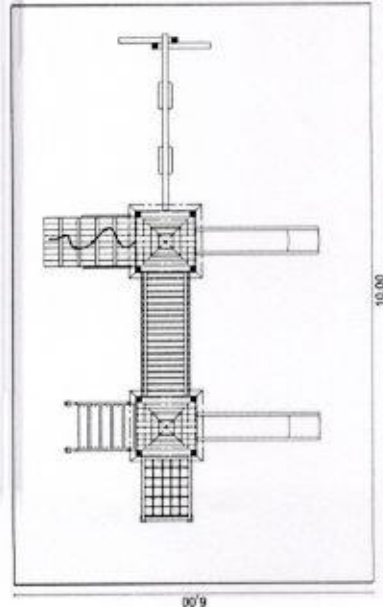

A - 2066 (Tobogã) - R\$ 24.990,00

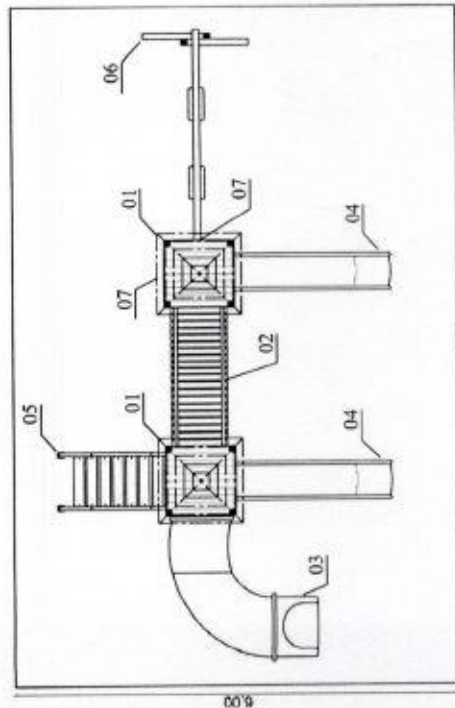
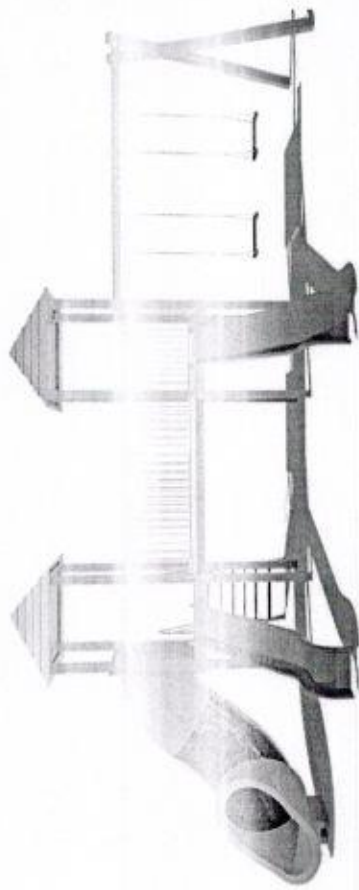
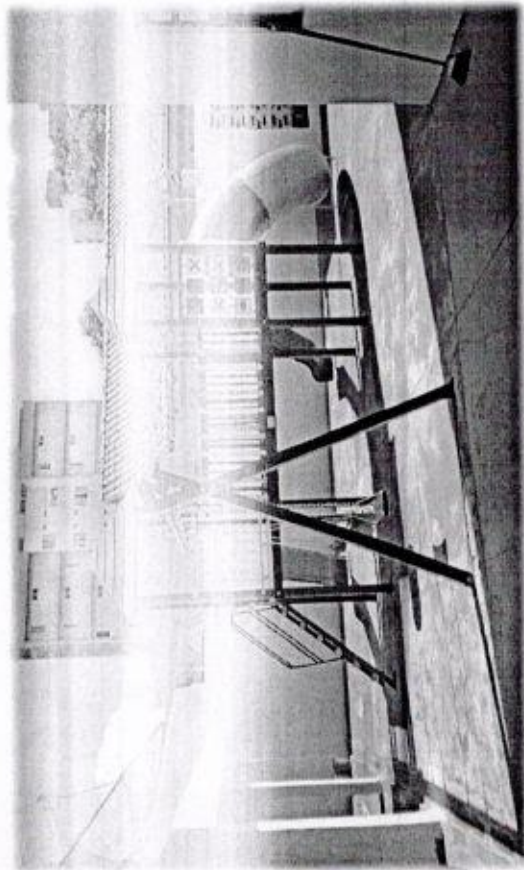

Playground contendo:

Medidas: 6,00 x 10,50m com área de circulação.

Item	Qty	Descrição do item
01	02	Torres com estrutura em madeira plástica e cobertura de roto.
02	01	Passarela fixa 2,00m. (Proteção tubular)
03	01	Tobogã de roto.
04	02	Escorregadores simples de roto.
05	01	Escada de roto.
06	01	Balanco duplo com assentos de roto.
07	01	Proteção tubular.



AGUARELA PERGUES

A - 2068 - R\$ 22.990,00

Playground contendo:

Medidas: 6,00 x 10,50m com área de circulação.

Item	Qtd	Descrição do item
01	02	Torres com estrutura em madeira plástica e cobertura de roto.
02	01	Teia de aranha com cordas de pet.
03	01	Passarela Curva.
04	01	Escada de roto.
05	01	Escorregador simples de roto
06	01	Escorregador curvo de roto.
07	01	Rampa de escalada com corda.

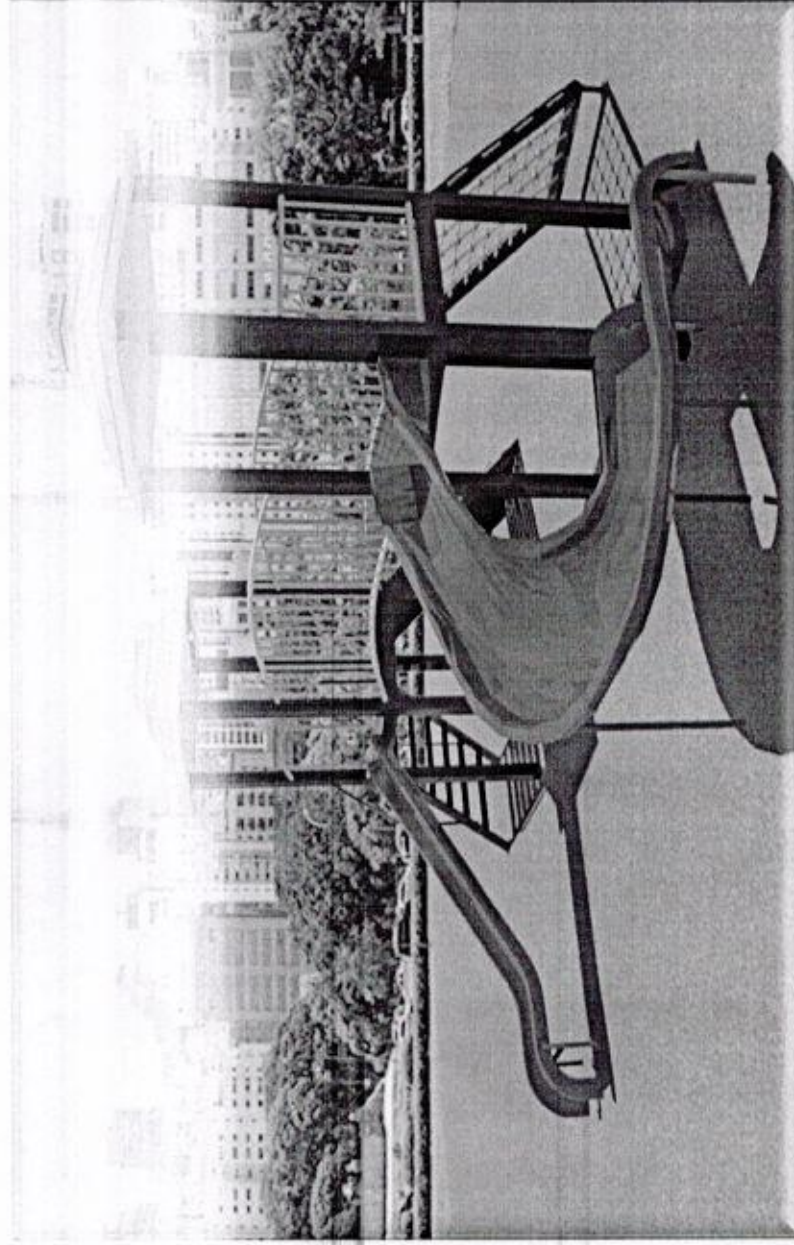
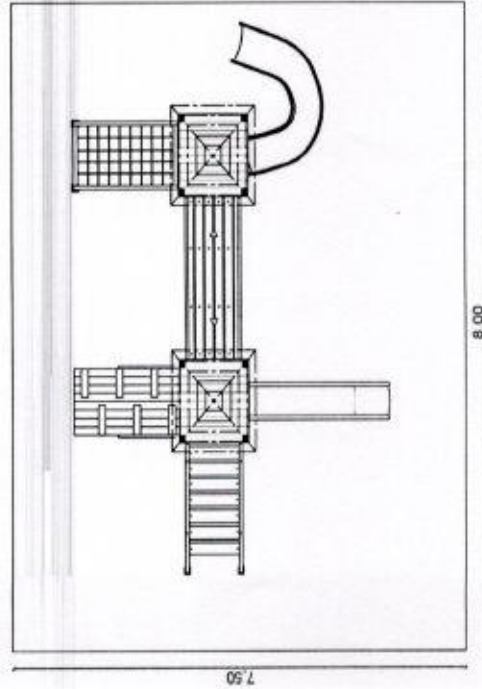

A - 3070 - R\$ 29.990,00

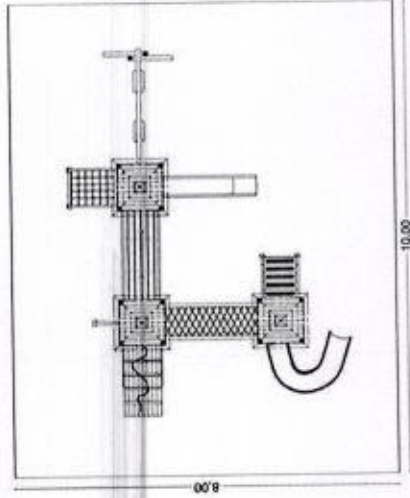
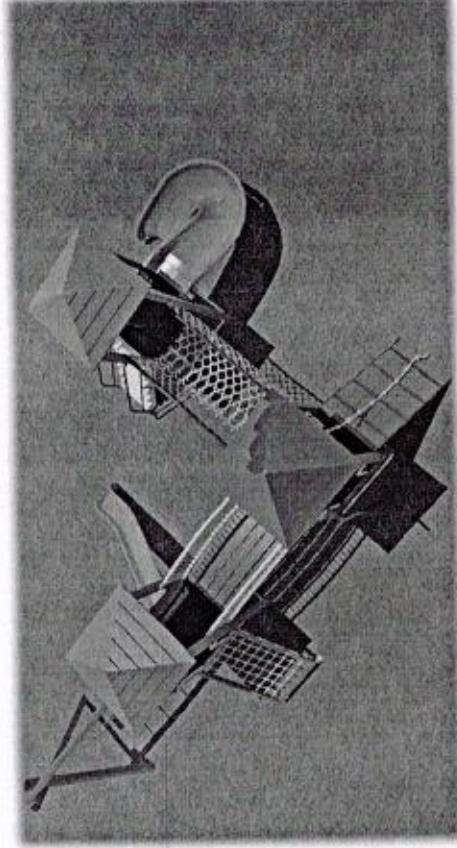
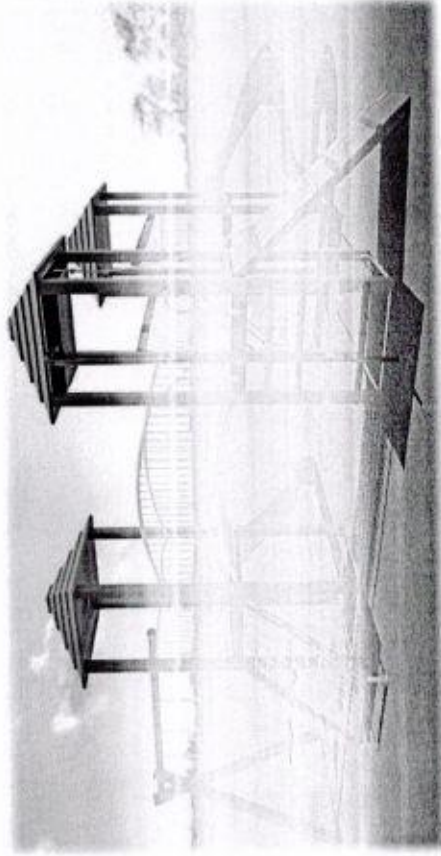
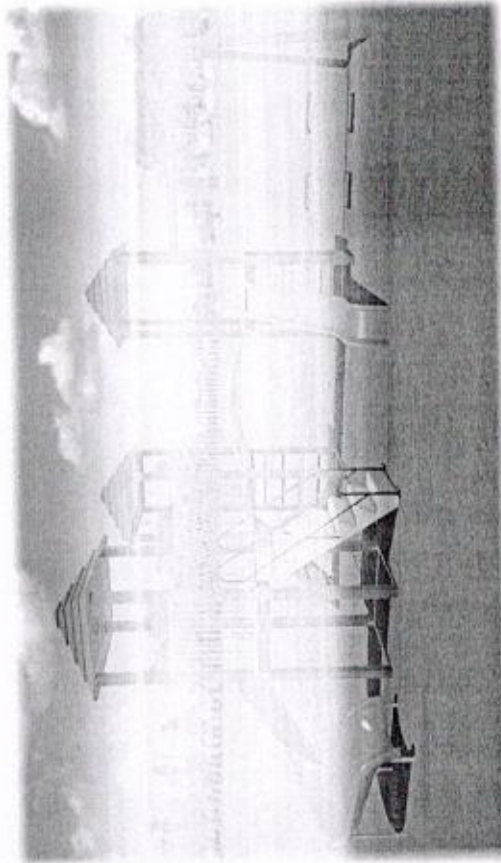

Playground contendo:

Medidas: 8,00 x 10,00m com área de circulação.

Item Qtd Descrição do item

- 01 03 Torres com estrutura em madeira plástica e cobertura de roto.
- 02 01 Passarela curva.
- 03 01 Escada de roto.
- 04 01 Passarela cordas em pet de 2m.
- 05 01 Rampa de escalada com corda.
- 06 01 Teia de aranha com cordas de pet.
- 07 01 Balanço com 02 lugares com assentos de pet.
- 08 01 Escorregador simples de roto.
- 09 01 Escorregador curvo de roto.
- 10 01 Cano de bombeiro.



A - 2076 - R\$ 32.990,00

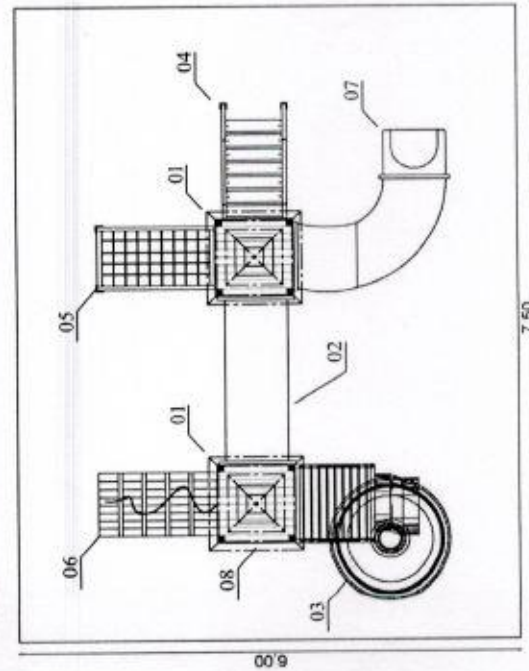
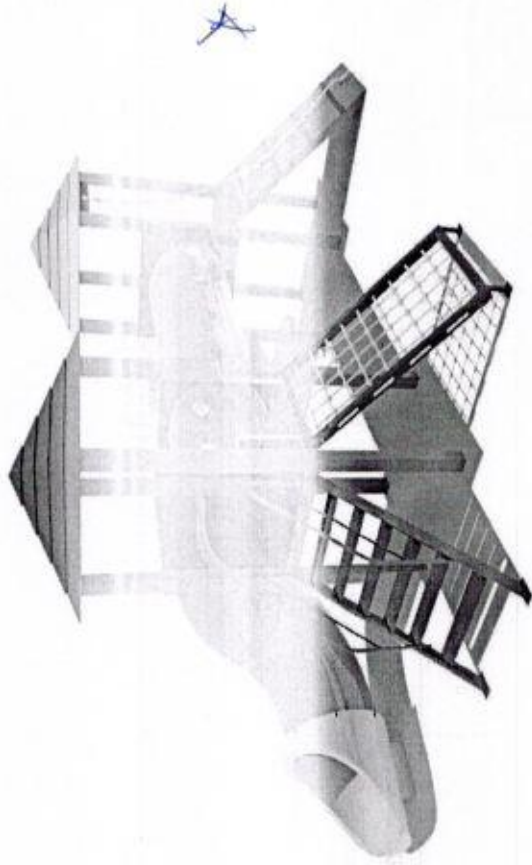
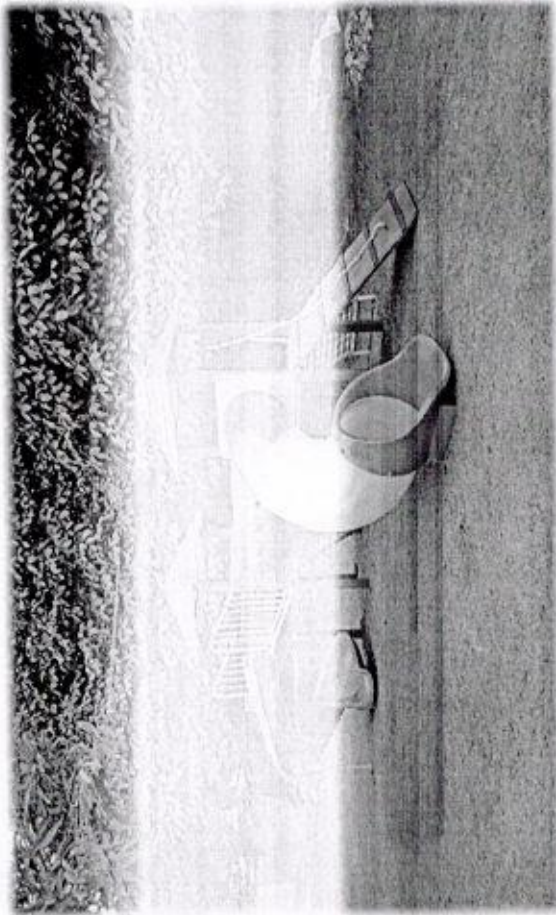

Playground contendo:

Medidas: 6,00 x 7,50m com área de circulação.

Item	Qtd	Descrição do item
01	02	Torres com estrutura em madeira plástica e cobertura de roto.
02	01	Túnel 2,00m de roto.
03	01	Escorregador caracol de roto.
04	01	Escada de roto.
05	01	Teia de aranha com cordas de pet.
06	01	Rampa de escalada de roto.
07	01	Tobogã de roto
08	01	Proteção tubular.



A - 3090 - R\$ 33.990,00

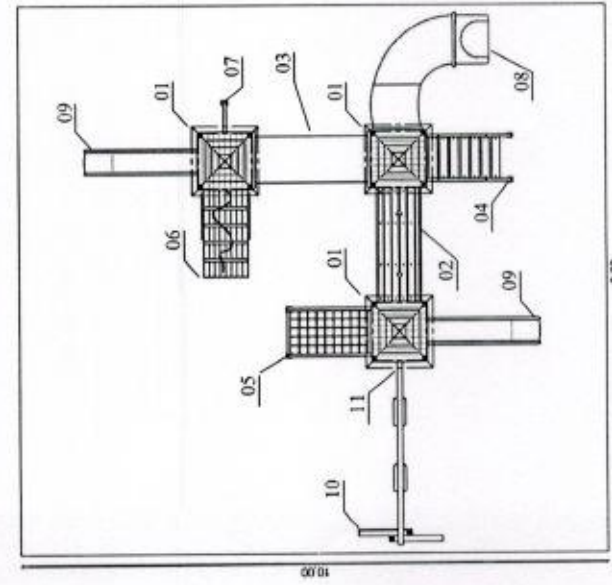
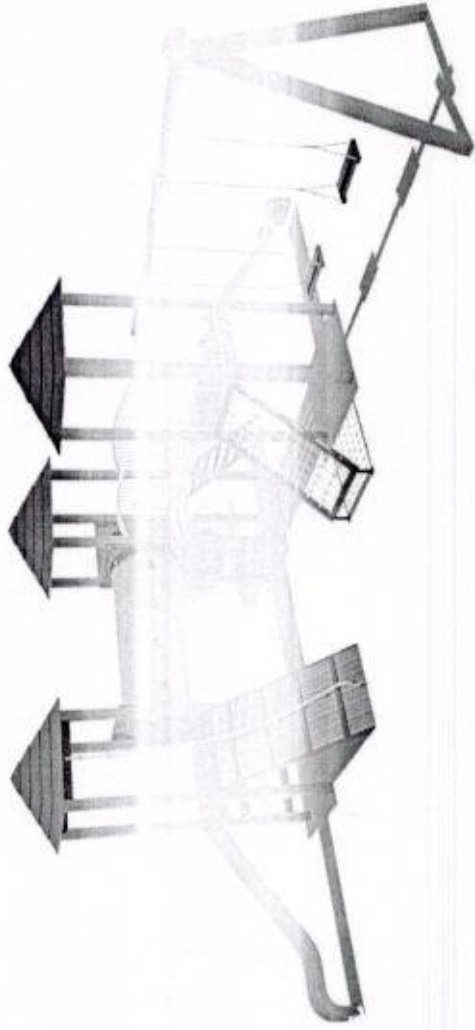
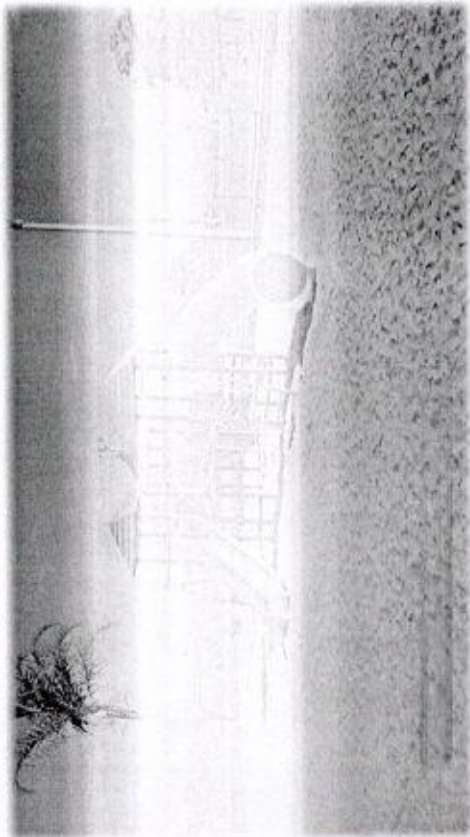

Playground contendo:

Medidas: 10,00 x 8,00m com área de circulação.

Item	Qty	Descrição do item
01	03	Torres com estrutura em madeira plástica e cobertura de roto.
02	01	Passarela curva positiva.
03	01	Túnel 2,00m em roto.
04	01	Escada de roto.
05	01	Teia de aranha com cordas de pet.
06	01	Rampa de escalada com corda.
07	01	Descida de bombeiro.
08	01	Tobogã de roto.
09	02	Escorregadores simples de roto.
10	01	Balço duplo de roto.
11	01	Proteção tubular.

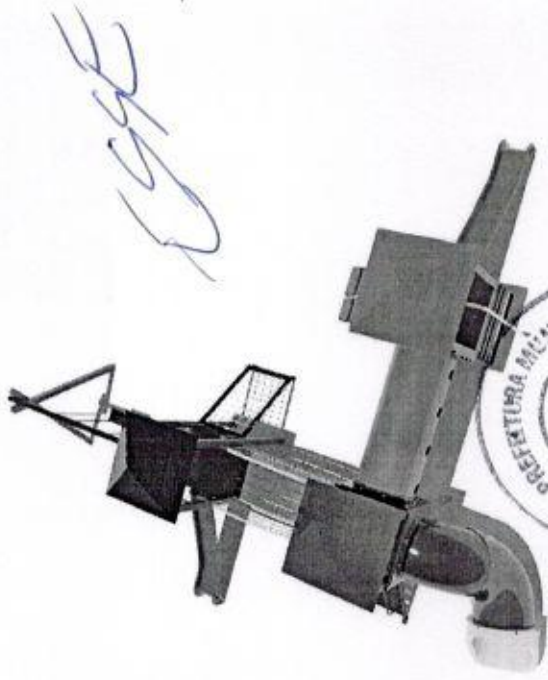

ACQUARELLI PEREGRINI

A - 3092 - R\$ 35.990,00

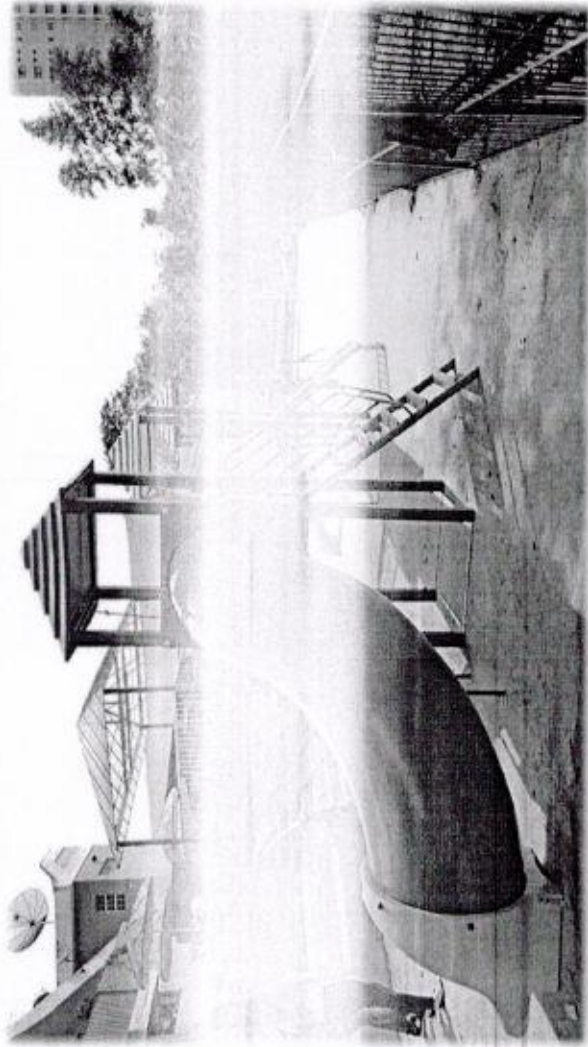
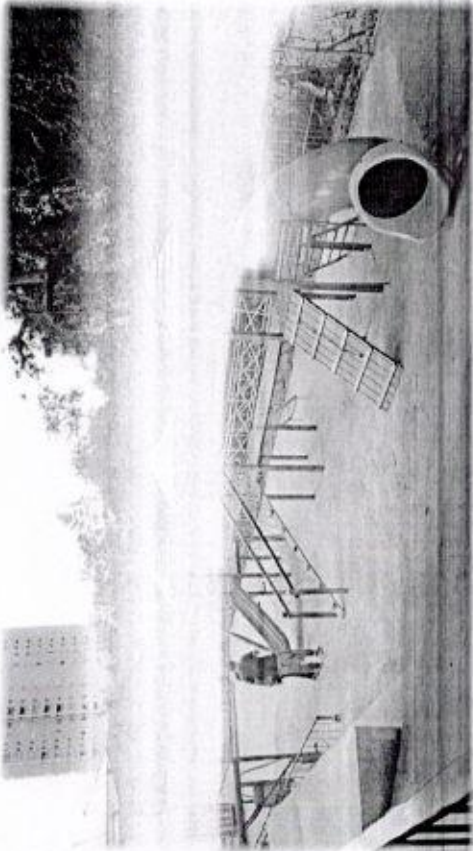

Playground contendo:

Medidas: 18,00 x 10,00m com área de circulação.

Qtd Descrição do item

03 - Torres com estrutura em madeira plástica com cobertura em roto.

01 - Passarela de cordas de pet.

01 - Passarela fixa .

01 - Tobogã de roto.

01 - Escada de roto.

01 - Teia de aranha com cordas de pet.

01 - Rampa de escalada com corda.

01 - Escorregador duplo de roto.

01 - Subida de cordas com prancha central.

01 - Descida de bombeiro.

01 - Balanço com 2 lugares com assentos de roto.

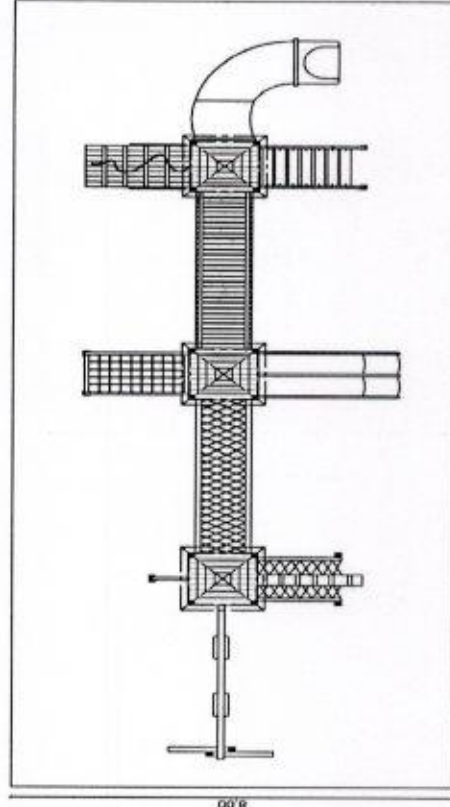
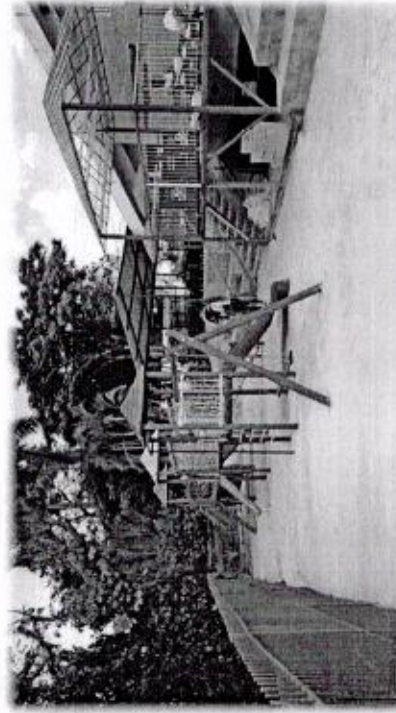

A - 3095 - R\$ 29.990,00



Playground contendo:

Medidas: 10,00 x 10,00m com área de circulação.

Item Qtd Descrição do item

- 01 02 Torres com estrutura em madeira plástica e cobertura de roto.
- 02 01 Torre com estrutura em madeira plástica sem cobertura.
- 03 02 Passarelas fixas 3m.
- 04 01 Teia de aranha com cordas de pet.
- 05 01 Escada de roto.
- 06 01 Rampa de escalada com corda.
- 07 01 Parede vertical com agarras.
- 08 02 Balanço com 2 lugares com assentos de roto.
- 09 01 Escorregador duplo de roto.
- 10 01 Cano de bombeiro.
- 11 01 Escorregador simples de roto.

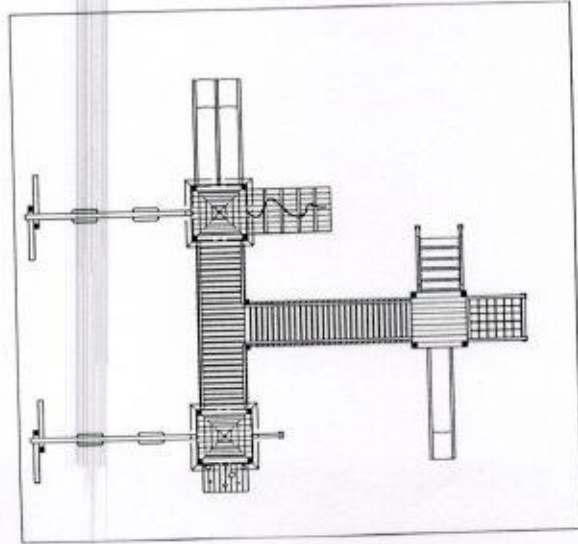

A - 3096 - R\$ 35.990,00

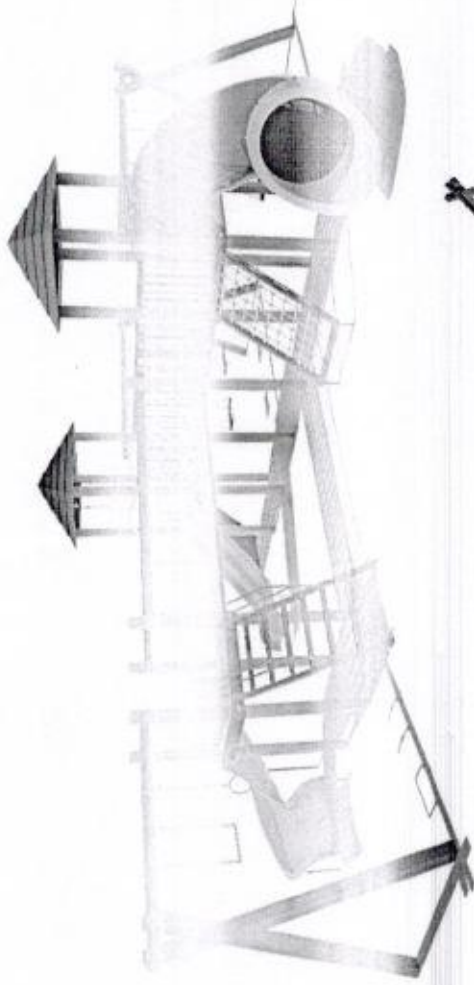
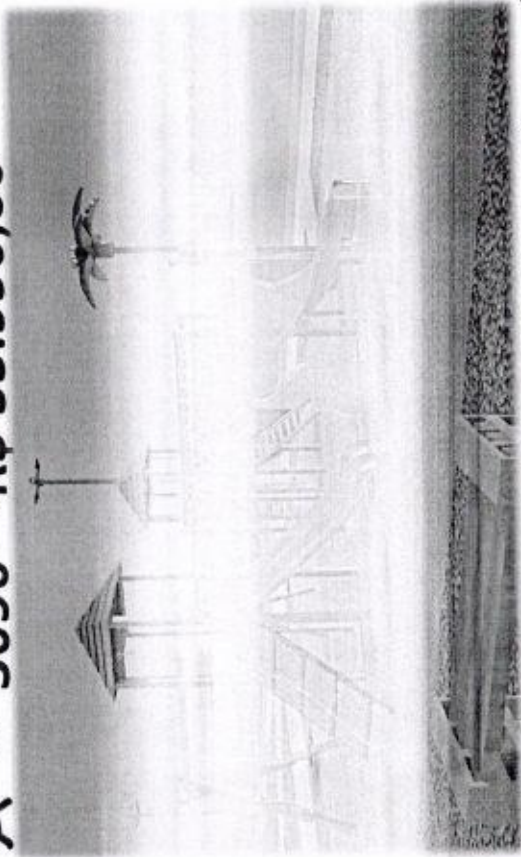

Playground contendo:

Medidas: 10,00 x 10,00m com área de circulação.

Item Qtd Descrição do item

- | | | |
|----|----|---|
| 01 | 02 | Torres com estrutura em madeira plástica e cobertura de roto. |
| 02 | 01 | Torres com estrutura em madeira plástica sem cobertura. |
| 03 | 02 | Passarela fixa 3,00m. |
| 04 | 01 | Tobogã de roto. |
| 05 | 01 | Teia de aranha com cordas de pet. |
| 06 | 01 | Escorregador duplo de roto. |
| 07 | 01 | Rampa de escalada com corda. |
| 08 | 02 | Balanco duplo com assentos de roto. |
| 09 | 01 | Escorregador curvo de roto. |
| 10 | 01 | Kit de argolas e trapézio. |
| 11 | 01 | Escada de roto. |
| 12 | 03 | Proteções tubulares. |

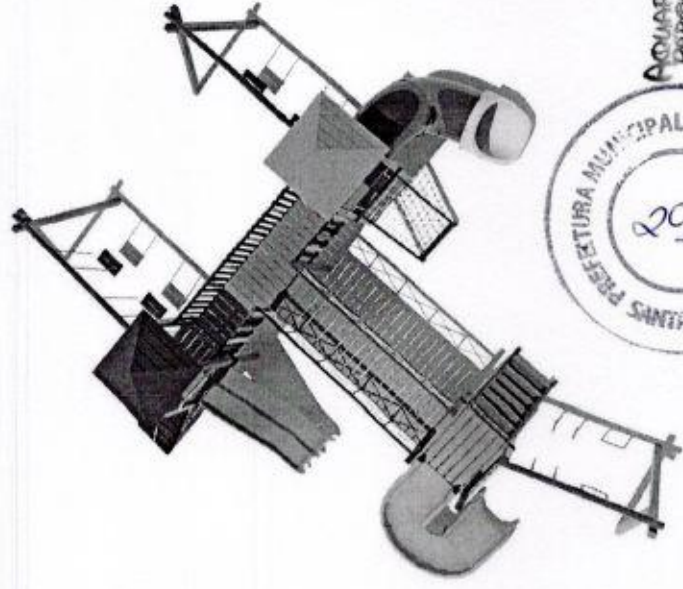
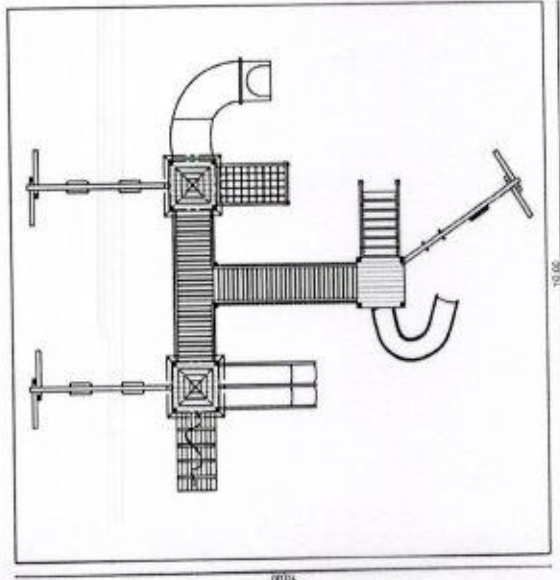

AGUIAR &
PARRONHAS

A - 4128 - R\$ 42.990,00

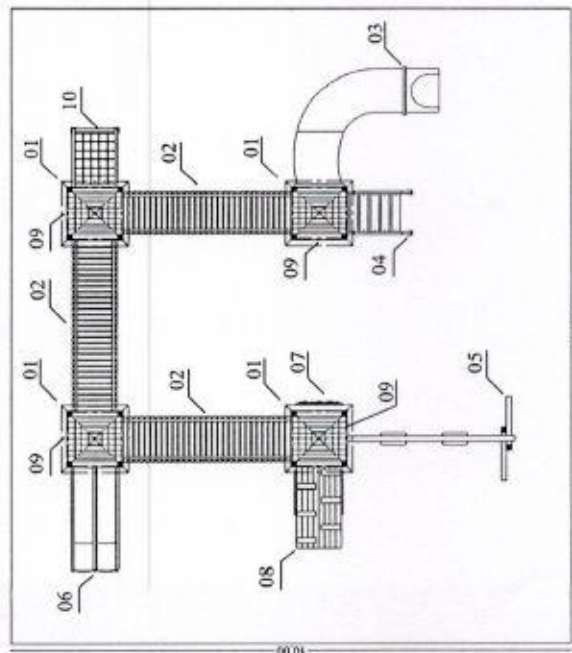

Playground contendo:

Medidas: 10,00 x 15,00 com área de circulação.

Item Qtd Descrição do item

- 01 04 Torres com estrutura em madeira plástica e cobertura de roto.
- 02 03 Passarela fixa 3,00m. (Proteção Tubular)
- 03 01 Tobogã de roto
- 04 01 Escada de roto.
- 05 01 Balanço duplo de roto.
- 06 01 Escorregador duplo de roto.
- 07 01 Parede de escalada.
- 08 01 Rampa de tacos.
- 09 04 Proteções tubulares.
- 10 01 Teia de aranha com cordas de pet.

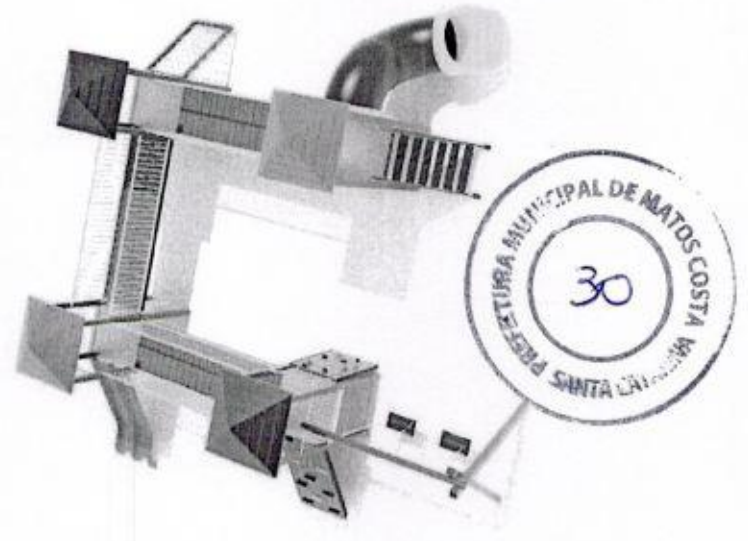

A - 4082 - R\$ 43.990,00

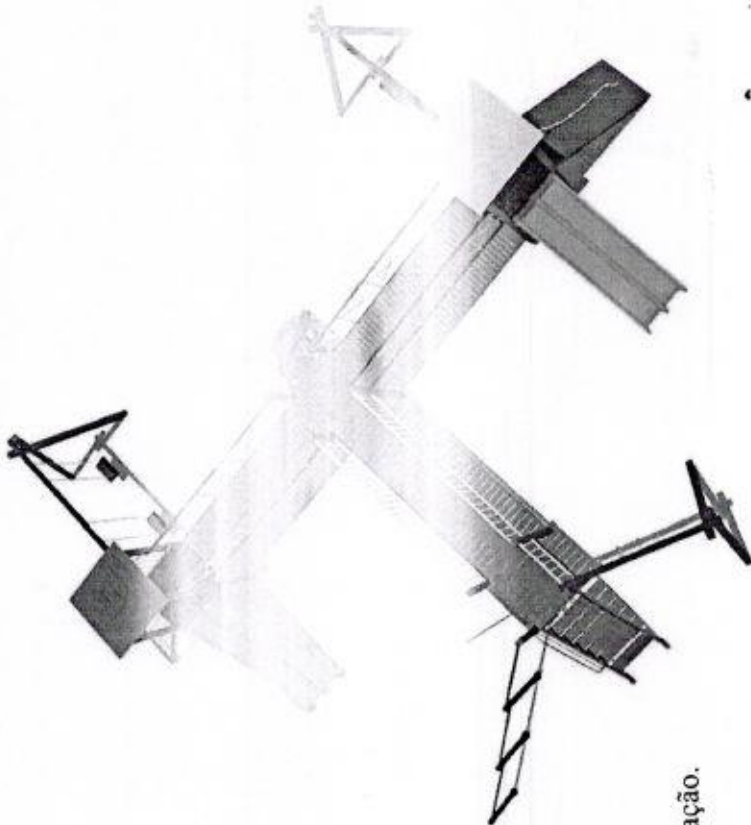
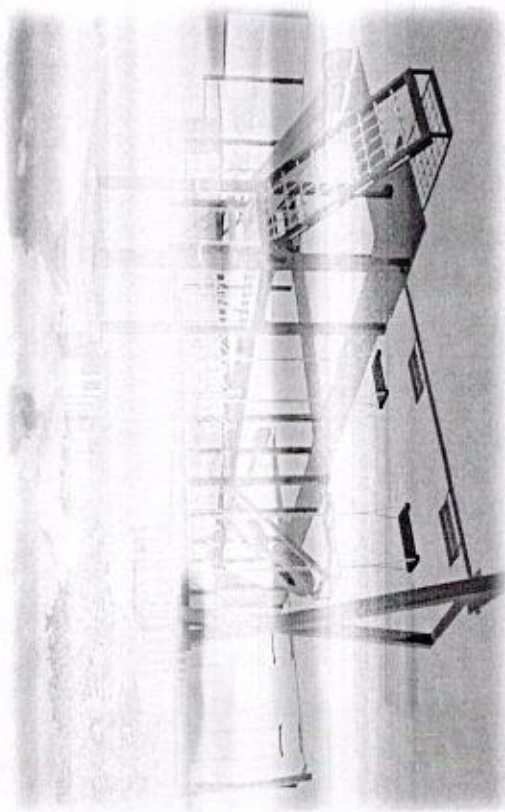

Playground contendo:

Medidas: 13,00 x 13,00m com área de circulação.

- 02 - Torres com estrutura em madeira plástica e cobertura de roto.
- 02 - Torres com estrutura em madeira plástica sem cobertura.
- 03 - Passarela fixa medindo 3,00 metros.
- 01 - Teia de aranha com cordas de pet.
- 01 - Escada de roto.
- 01 - Escala de roto.
- 01 - Rampa de escalada com corda de nó.
- 01 - Parede de escalada de roto moldado.
- 02 - Balanços duplos com assentos de roto.
- 02 - Escorregadores duplo de roto.
- 01 - Cano de bombeiro.
- 01 - Kit com 03 barras de 90 cm de comprimento em três níveis.
- 01 - Kit de argolas e trapézio para ginástica.

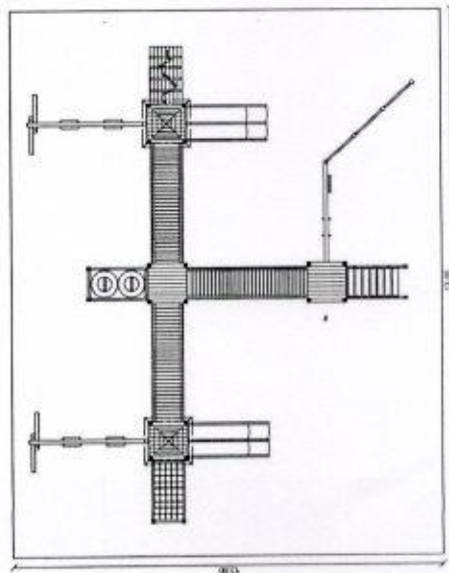

A - 5188 - R\$ 53.990,00

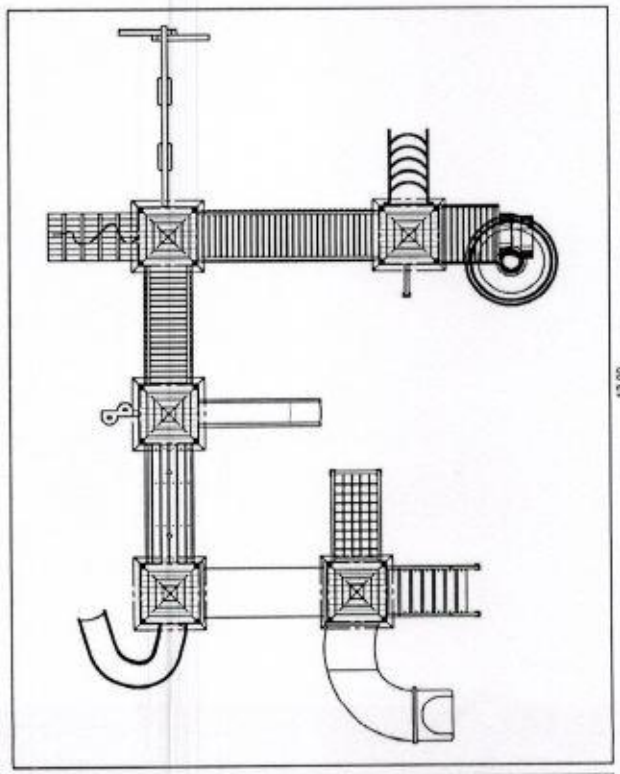
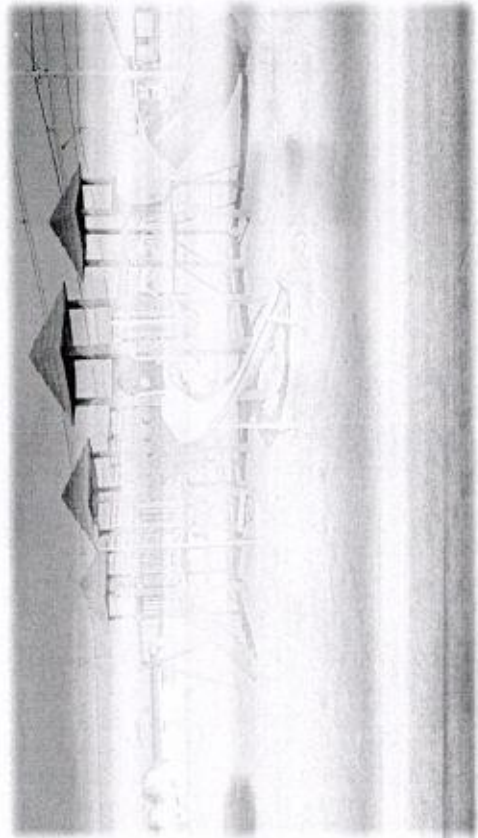
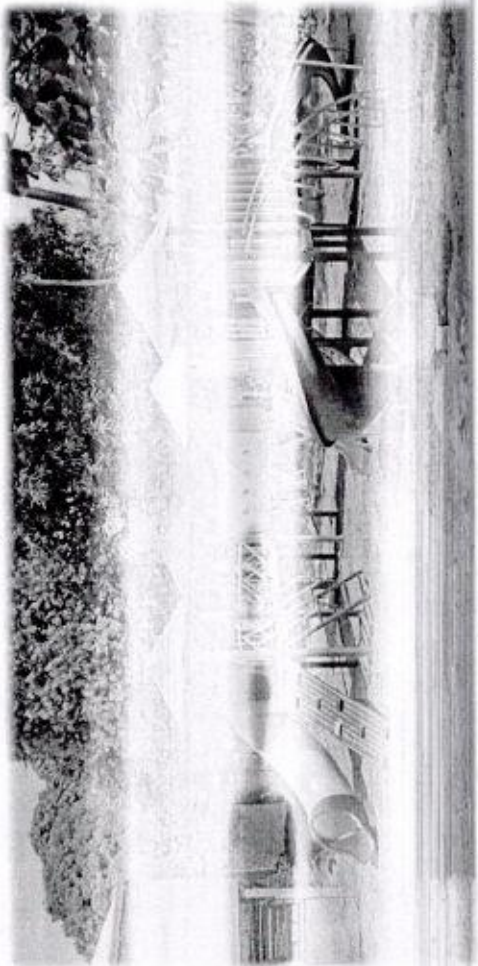

Playground contendo:

Medidas: 13,00 x 10,00 com área de circulação.

Item	Qty	Descrição do item
01	05	Torres com estrutura em madeira plástica e cobertura de roto.
02	01	Passarela fixa 3,00m.
03	01	Passarela fixa 2,00m.
04	01	Passarela curva positiva.
05	01	Túnel 2,00m.
06	01	Tobogã de roto.
07	01	Teia de aranha com corda de pet.
08	01	Escorregador simples de roto.
09	01	Rampa de tacos
10	01	Balço duplo com assento de roto.
11	01	Escorregador curvo de roto.
12	01	Escada curva tubular.
13	01	Escada de roto.
14	01	Cano de escada(ZIG-ZAG)
15	01	Escorregador caracol de roto
16	01	Descida de bombeiro.

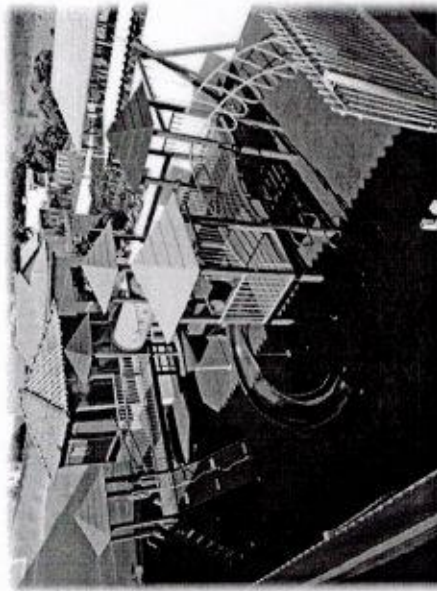

AGUIAR & PARQUES

Projeto exclusivo:

Playground TEEN contendo:

- 04-Torre com coberturas (H=1,20m)
- 01-Túnel 1,60m.
- 01 Passagem 2,00m, Proteção guarda e corrimão)
- 01-Passarela fixa 2,00m (Proteção túnel)
- 01-Cano de escalada,(Zig-Zag)
- 01-Rampa de escalada de rotomoldada.
- 01-Tobogã 3,00m.
- 01-Escada vertical.
- 04-Guarda corpo.
- 01-Coqueiro decorativo.
- 01-Parede de escalada.
- 01-100,00, 25m x 11,25m

R\$ 46.990,00

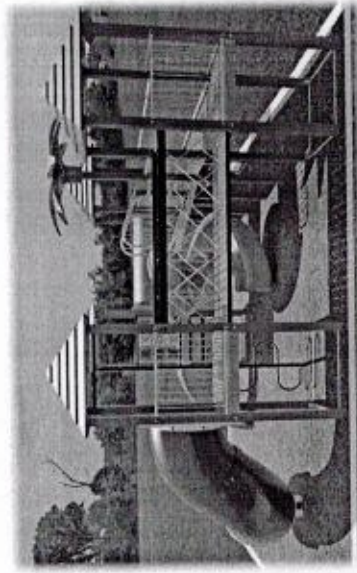
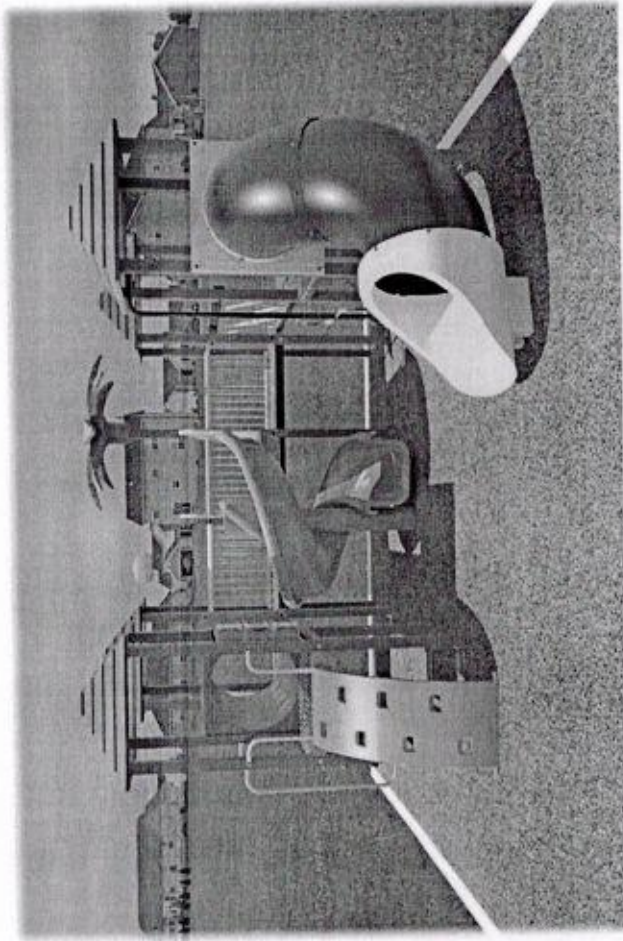
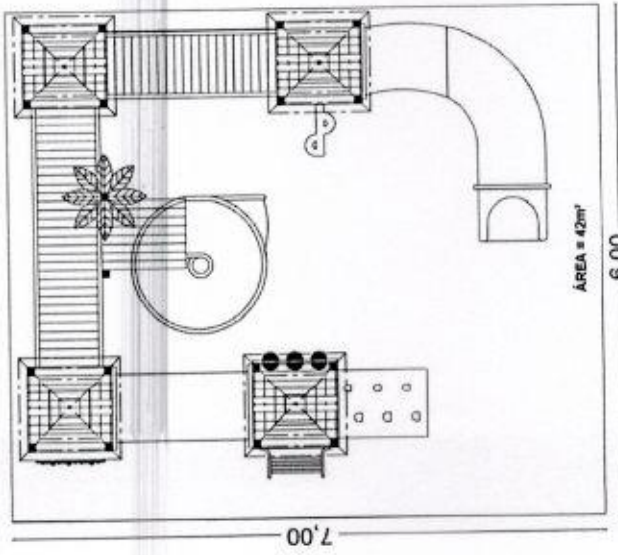
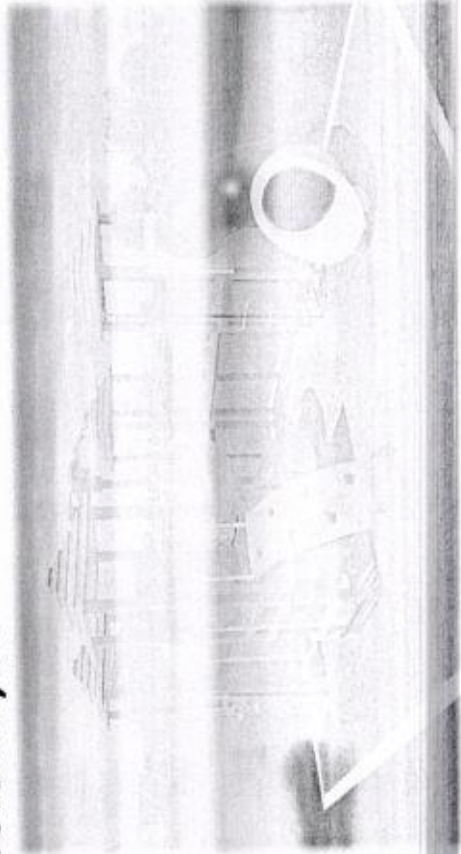

Projeto exclusivo:

Playground TEEN contendo:

- 01-Torres com cobertura (H=1,20m)
- 01-Torres sem cobertura (H=1,10m)
- 01-Passarela fixa 2,00m. (proteção tubular)
- 01-Túnel 1,60m.
- 01-Túnel curvo 90°.
- 01-Escada de roto moldado.
- 01-Escorregador simples.
- 01-Teia de aranha.
- 01-Rampa de escalada de roto moldado.
- 01-Escorregador lateral.
- 01-Kit jogo da velha.
- 01-Coqueiro decorativo.
- 01-Cano de escalada. (Zig-Zag)
- 01-Tobogã 3,00m.
- 01-Escada curva tubular.
- 01-Balanco duplo. (Assentos teen roto moldado)
- 01-Guarda corpo p/ balanço.

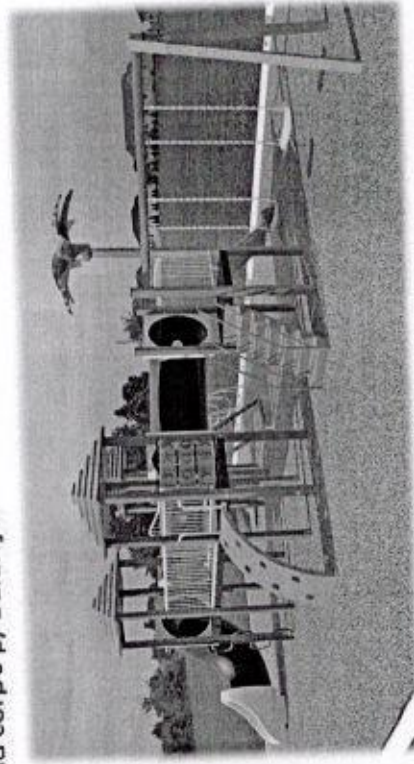
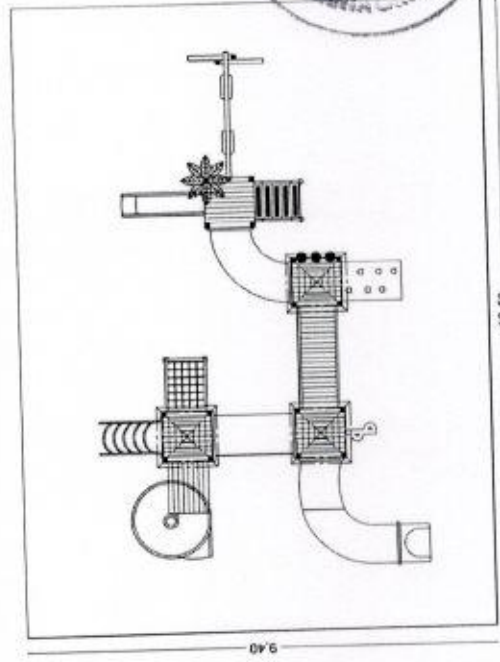

A - 3337 - R\$ 29.990,00

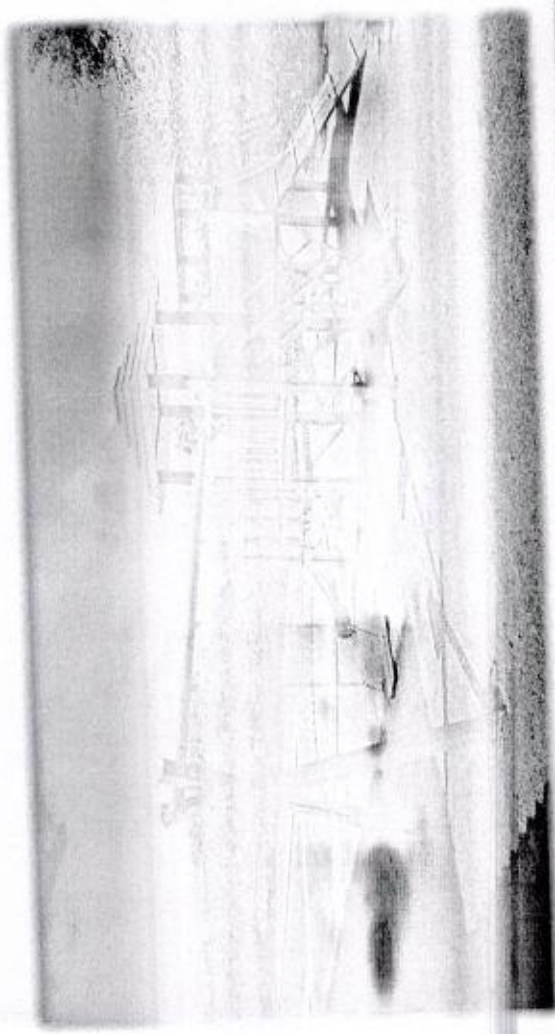

Playground contendo:

Medidas: 13,00 x 10,00 com área de circulação.

Item Qtd Descrição do item

- 01 02 - Torres com estrutura em madeira plástica e cobertura de roto.
- 02 01 - Túnel de 2 m de roto.
- 03 01 - Escorregador simples de roto.
- 04 01 - Rampa de escalada com corda.
- 05 01 - Tobogã de roto.
- 06 01 - Escada de roto.
- 07 01 - Torre baby com estrutura em madeira plástica sem cobertura.
- 08 01 - Kit jogo da velha de roto.
- 09 01 - Escorregador baby de roto.
- 10 01 - Teia de aranha baby com cordas de pet.



AQUARELA
PARGUES

Produtos avulsos para serem adicionados juntamente com os playgrounds:

Conjunto de Gangorras R\$ 2.280,00

com estrutura tubular, assento em prancha

e 14 peças de madeira de 1" polegada.

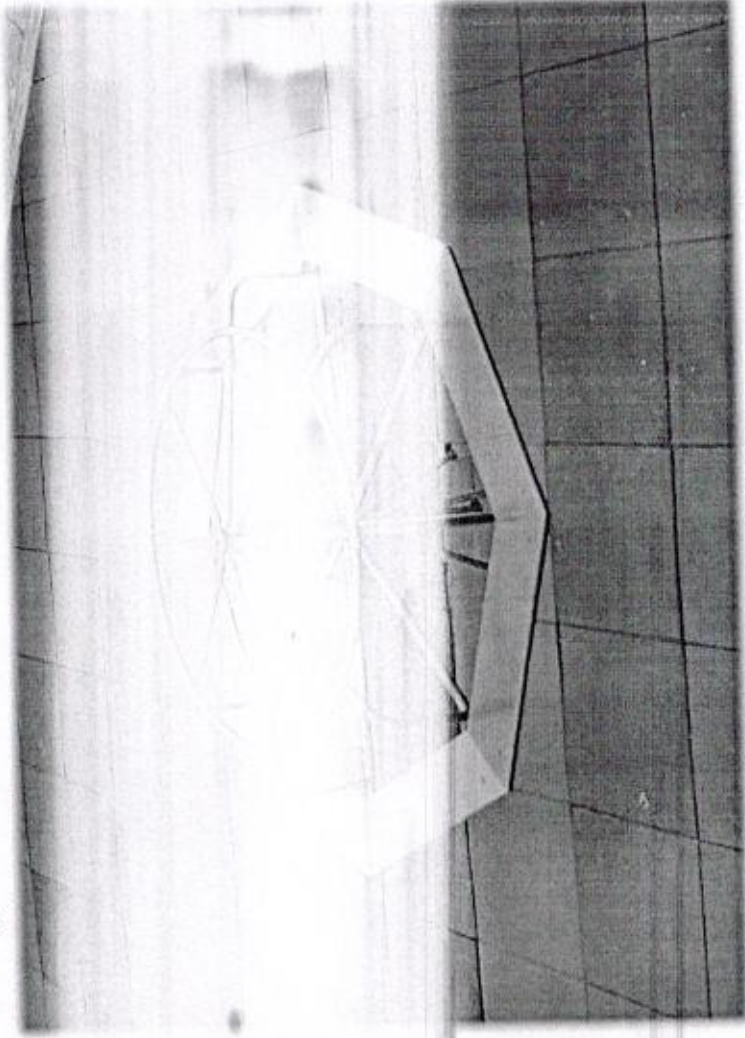
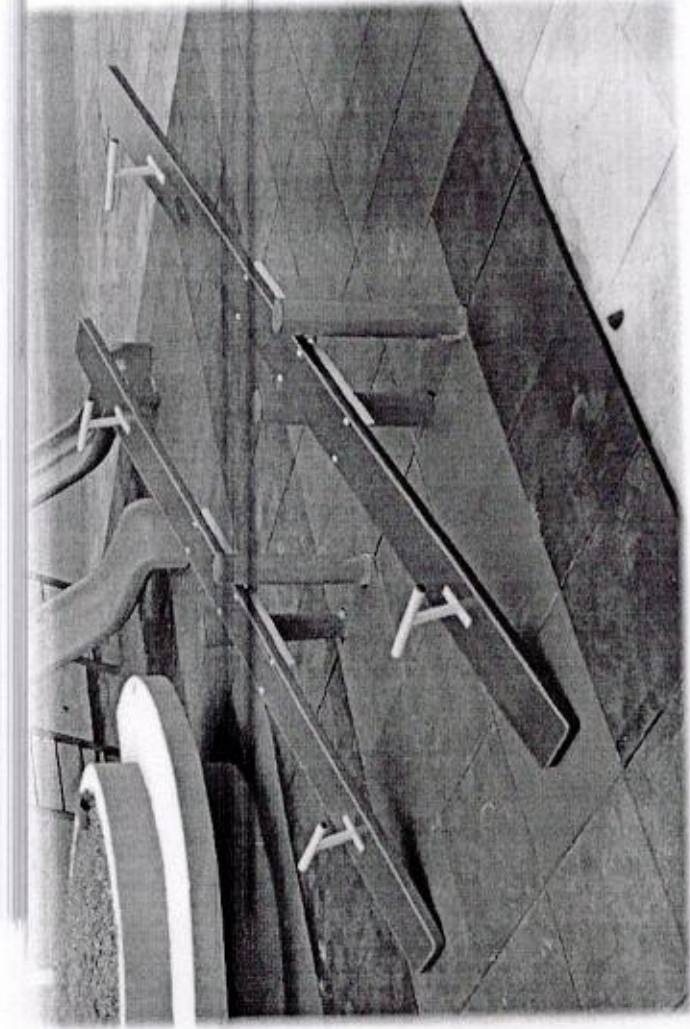

Carrossel R\$ 2.690,00,
com estrutura em tubo de "1" polegada
na chapa 14 e assentos em madeira com
capacidade para oito lugares.



Balanco com dois lugares R\$ 2.990,00,

medindo 3,00 x 2,10 de altura, com estrutura em madeira plástica e presentes em roto moldado.

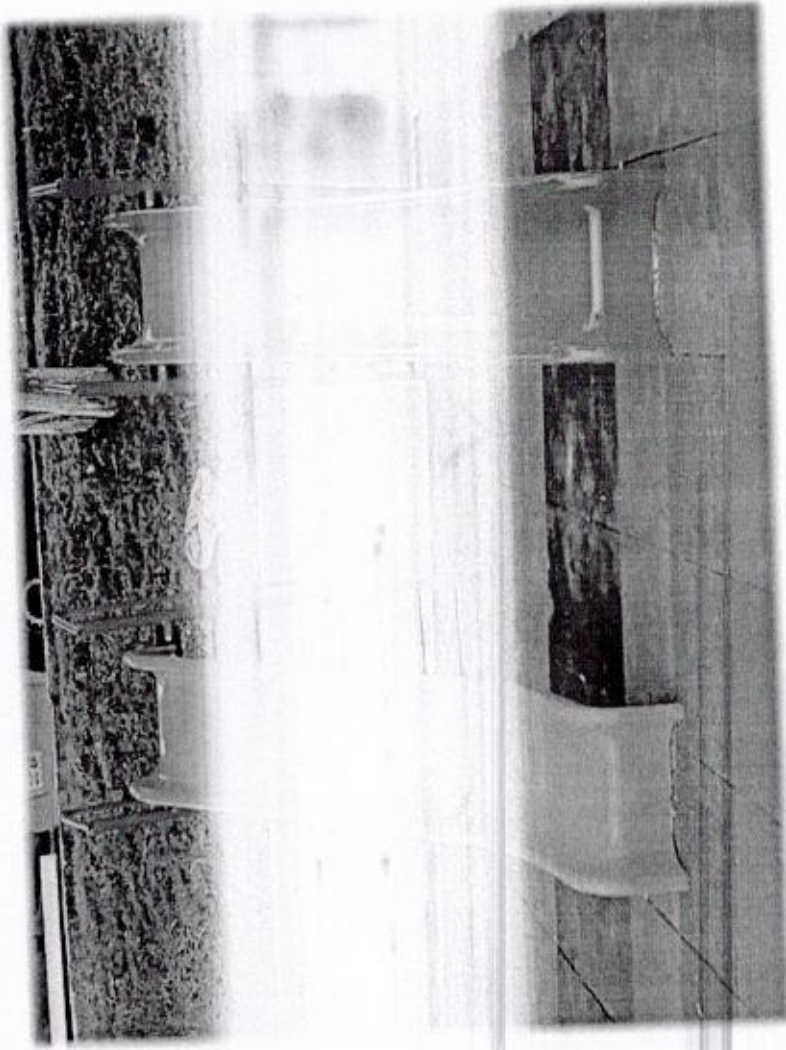
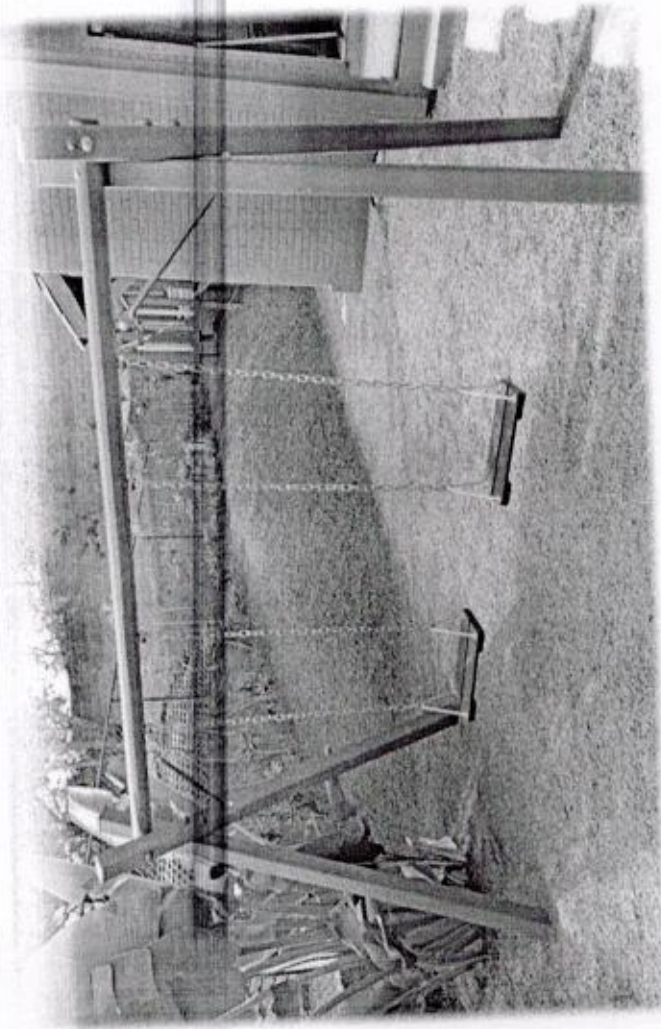

**Escorregador R\$ 2.390,00 cada,
com prancha de
Roto moldado 2,70 x 0,40 e escada de aço.**



Linha Baby

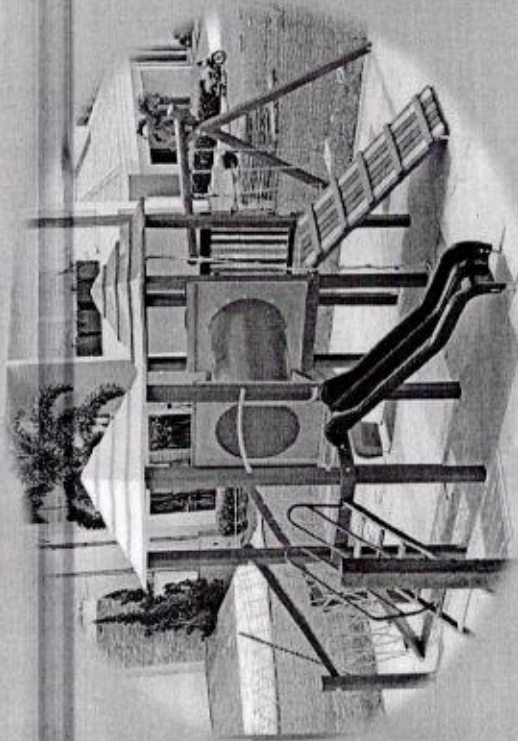

Visando maior segurança para as crianças de até 6 anos, a Aquarela Parques disponibiliza a LINHA BABY contendo um grande mix de equipamentos e acessórios adaptados com dimensões mais adequadas e que facilitam o acesso e acompanhamento dos adultos. Além das estruturas mais baixas e menores, acessórios de formatos lúdicos garantem a alegria e interesse dos pequeninos.



AQUARELA
PARQUES

Baby - 1001 - R\$ 10.990,00 Baby - 2002 - R\$ 16.990,00

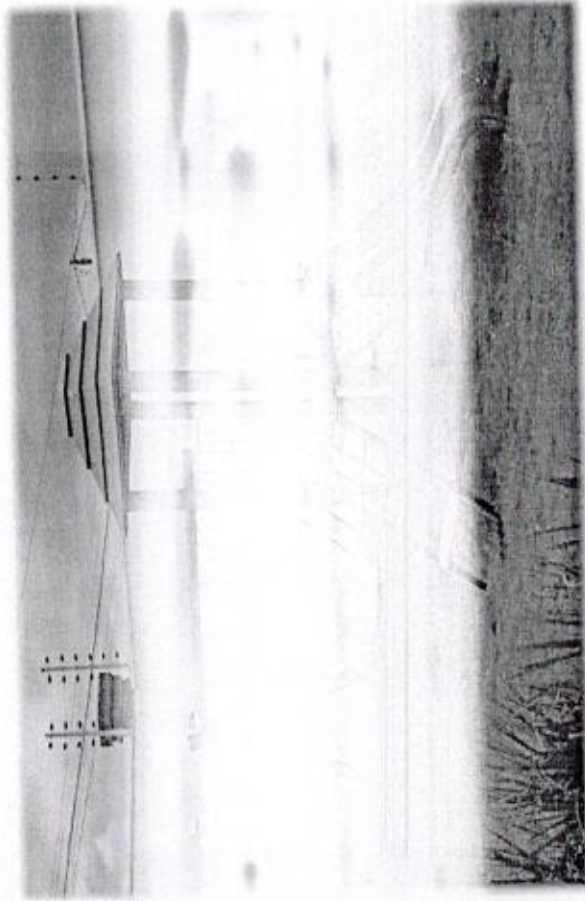

Playground contendo medidas 6 x 5 m

- 01 - Torre com cobertura de roto.
- 01 - Teia de aranha com cordas de pet.
- 01 - Escorregador simples de roto.
- 01 - Escada de ferro.
- 01 - Balanço duplo com assento de roto.

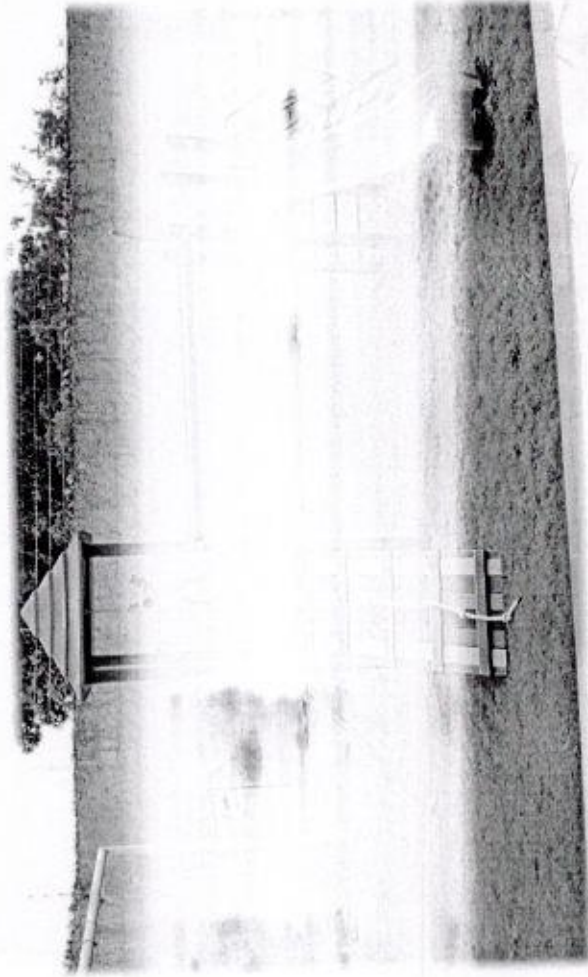
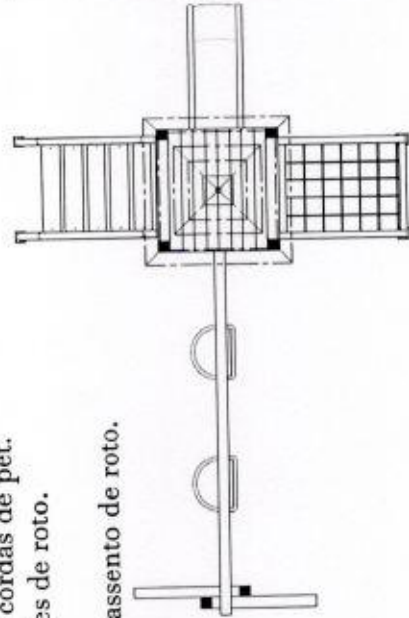

Playground contendo

Medidas: 7,5 x 6,5 m

- 01 - Torre com cobertura em roto.
- 01 - Torre sem cobertura.
- 01 - Passarela fixa 2,00m.
- 01 - Teia de aranha com cordas.
- 01 - Escorregador simples de roto.
- 01 - Balanço duplo.
- 01 - Escada de ferro.
- 01 - Descida de bombeiro.
- 01 - Rampa de escalada.

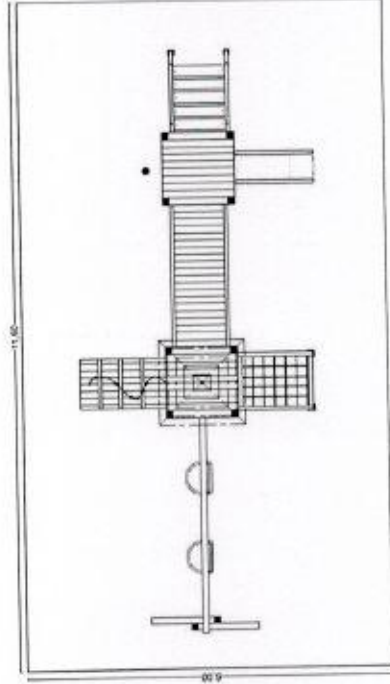

Baby - 2005 - R\$ 17.990,00

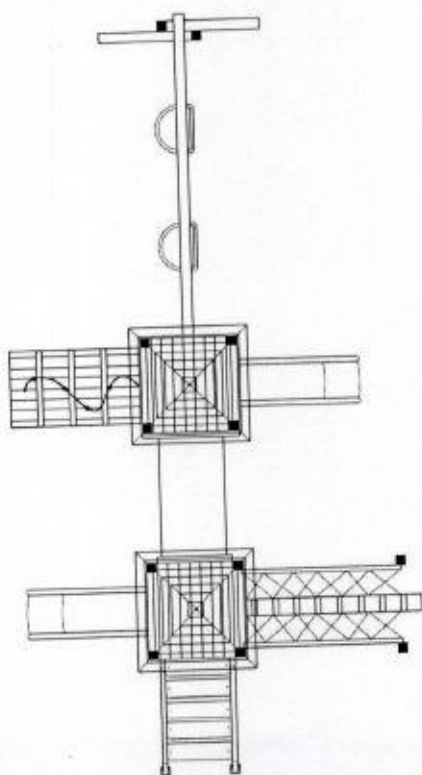
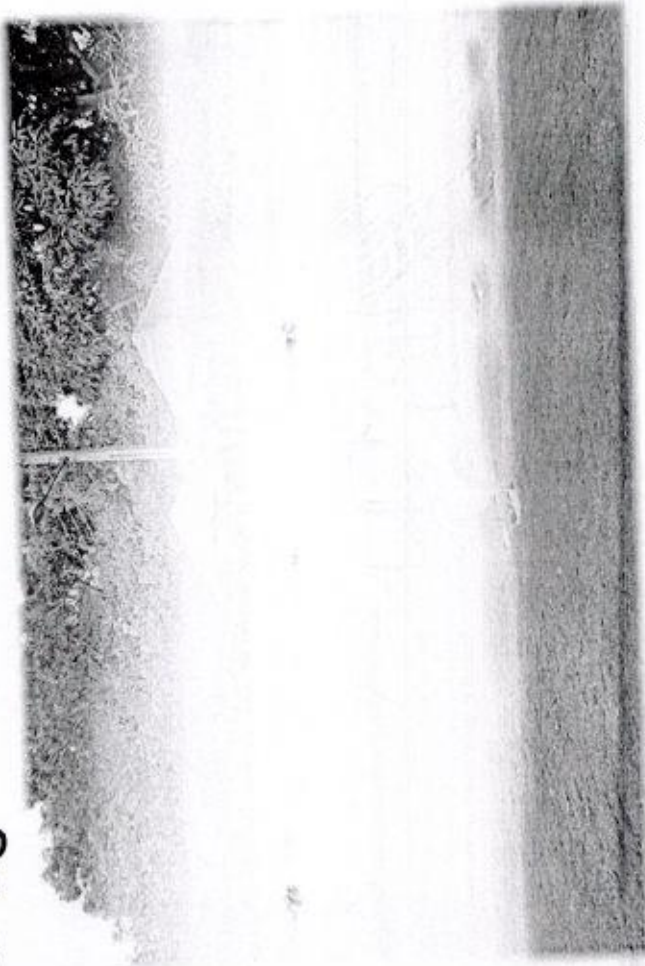

Playground contendo:

Medidas: 6,00 x 7,00m com área de circulação.

Item	Qty	Descrição do item
01	02	Torres com cobertura de roto.
02	01	Túnel reto de roto.
03	01	Subida de cordas.
04	02	Escorregadores simples de roto.
05	01	Escada.
06	01	Rampa de escalada com corda.
07	01	Balanço duplo.



AGUAPÊLA
PÁRQUE

Mega Baby - R\$ 29.990,00

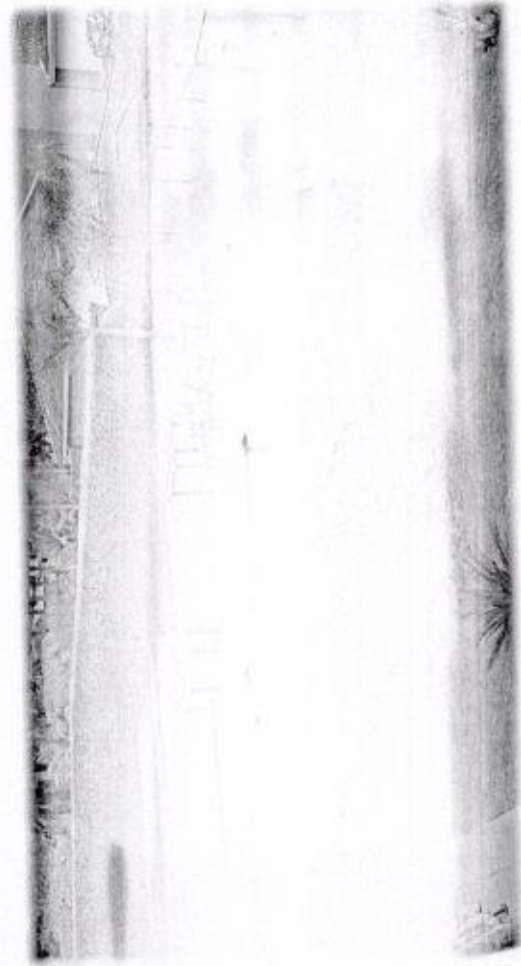

Playground contendo:

Medidas: 12,00 x 11,00m com área de circulação.

02 Torres com cobertura de roto.

02 Torres sem cobertura.

01 Coqueiro decorativo.

01 Túnel de plástico roto.

02 Escorregador baby.

02 Passarelas fixa com proteção lateral tubular.

01 Pampa de escalada com corda.

01 Subida de cordas.

01 Escada.

02 Balanços com 2 lugares.

01 Descida de bombeiro.

01 Teia de aranha.

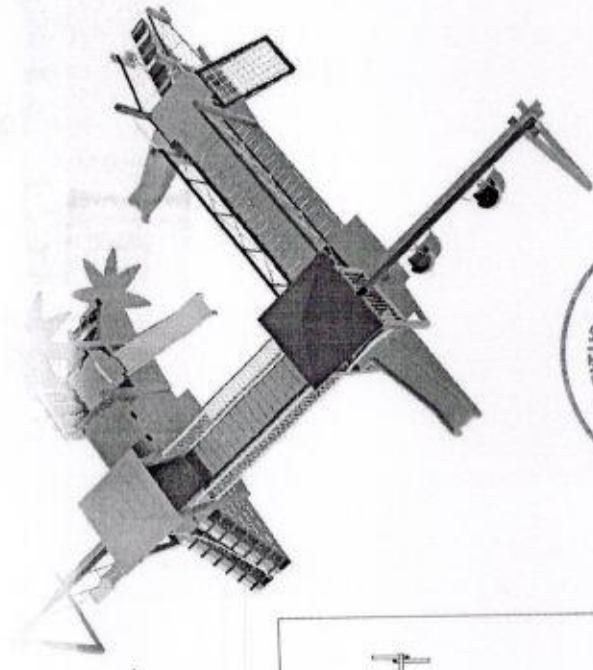
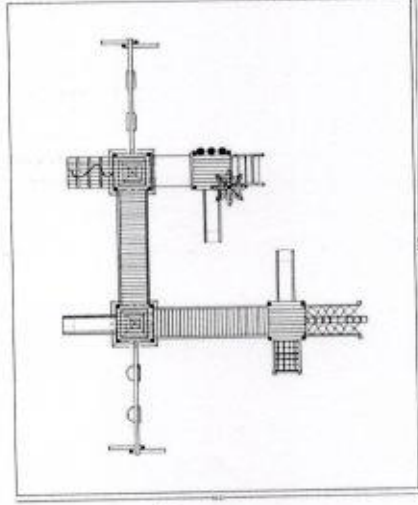
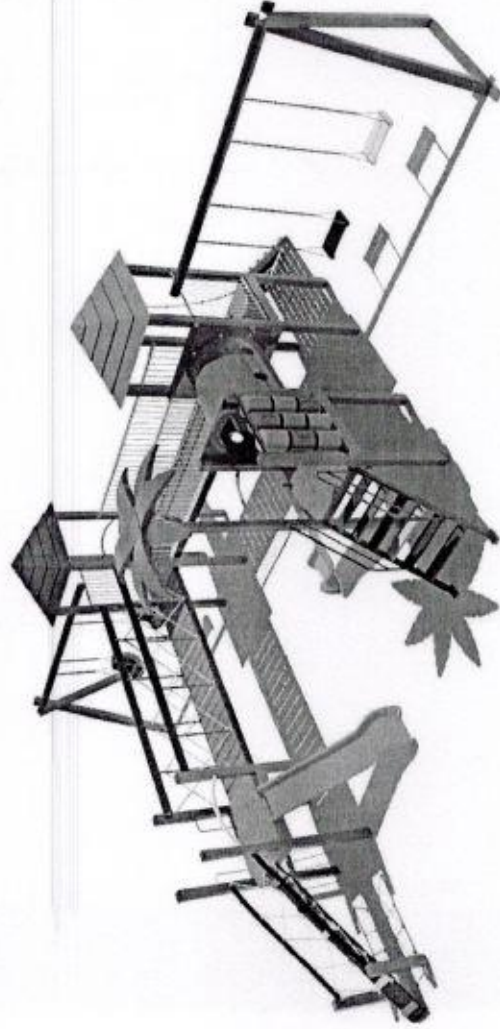

AQUARELA
PROJETOS

➤ TODOS ESSES MODELOS PODEM SER MODIFICADOS

NAS SUAS CONFIGURAÇÕES DE ACORDO COM A

NECESSIDADE DE CADA LOCAL.

➤ ACESÓRIOS E ACESSÓRIOS SERÃO ENVIADOS DE

ACORDO COM A DISPONIBILIDADE DE ESTOQUE.

➤ AO ESCOLHER O MODELO ESPECÍFICO, SERÁ EXECUTADO UM PROJETO EXCLUSIVO DE ACORDO COM A REAL FORMA QUE SERÁ INSTALADO NO LOCAL.

➤ PESO SUPORTADO:

PLATAFORMAS: 300 KG

BALANÇO E ESCORREGADOR: 80 KG



Forma de pagamento:

- Entrada de 40% + 30, 60 e 90 dias.
- Pagamento à vista desconto de 5% (50% no ato do pedido

➤ Prazo de entrega e instalação: 30 dias após o pedido.

- Validade da proposta: 30 dias.

➤ VALORES INCLUSO FRETE
E INSTALAÇÃO.

➤ Garantia:

Garantia de 10 anos na estrutura de
madeira plástica e de 01 ano nos
demais acessórios.

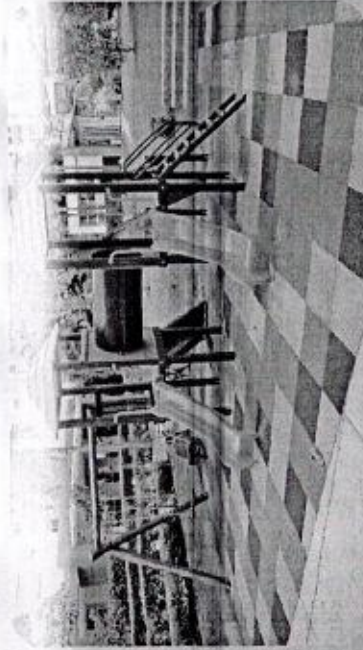

O que fazemos?

- > Promovemos o desenvolvimento infantil através de Playgrounds
- > Projetamos o playground conforme a sua necessidade

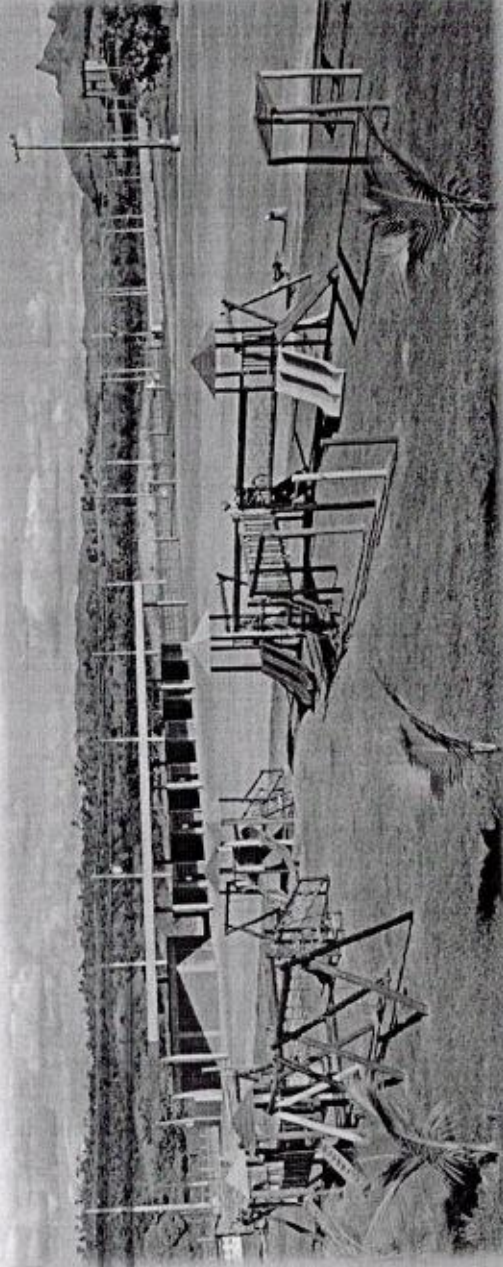

Alguns de nossos Projetos



AQUAPELA
PARQUES

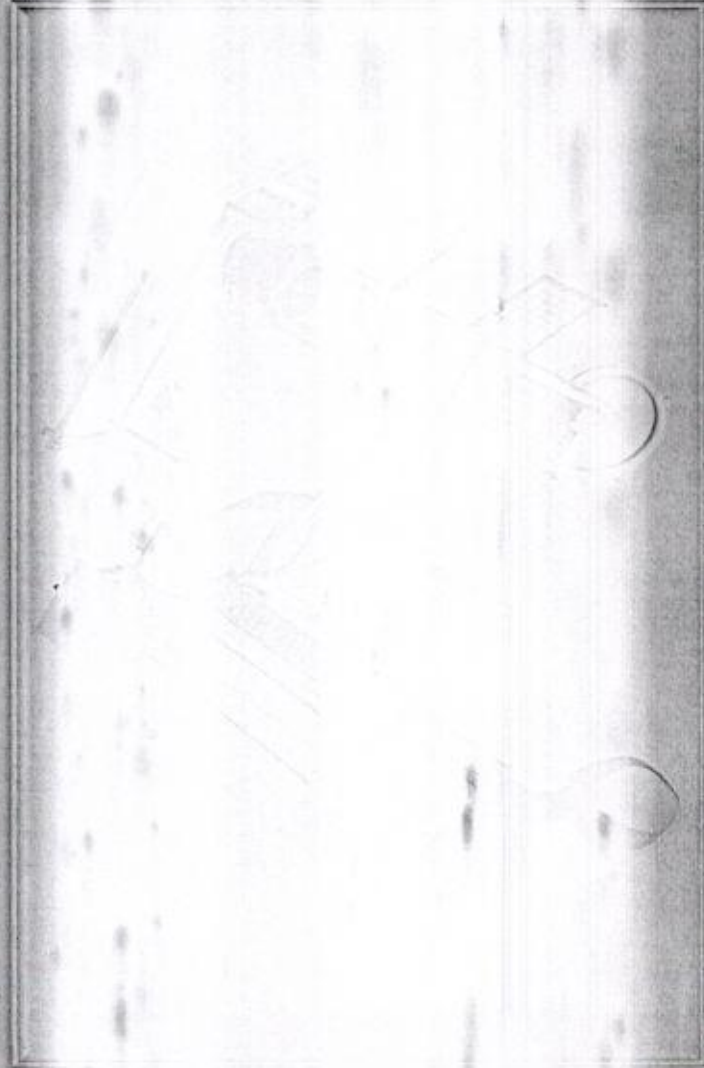

Quais as vantagens de comprar com a Aquarela Parques?

- Todos os brinquedos são certificados e produzidos de acordo com as Normas da ABNT 16071;
- Estrutura principal em madeira plástica com garantia de 10 anos;
- Acessórios em Polietileno com proteção UV, próprios para áreas externas e internas;
- Peças de reposição individuais;
- Assistência pós venda com manutenção preventiva;
- Transporte e instalação feitos pela própria empresa com equipe especializada.



O QUE É MADEIRA PLÁSTICA?

É um material

de fabricação de vários tipos de plástico que

é montado

idêntico aos da madeira, podendo ser pregada, parafusada, rebitada ou colada.

É uma solução ajudando a e

VANTAGENS

As vantagens são diversas, quase todas de unidade, a primeira delas é que não absorve quase nada de umidade, a segunda é que não apodrece e não se deforma, as vantagens são as

características mais nobres da Madeira Plástica.

É resistente ao sol, à corrosão, chuva, poeira e

fungos, pois praticamente não absorve umidade com o tempo, não se deforma e não apodrece, não se deforma e não apodrece.

É extremamente resistente ao tempo.

Outra grande vantagem do produto é ser livre de

manutenção e pinturas, pois o material já pode ser

comprado na cor desejada

Fonte: <https://www.youtube.com/watch?v=GWixs1eSfQQ>

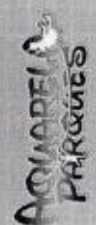
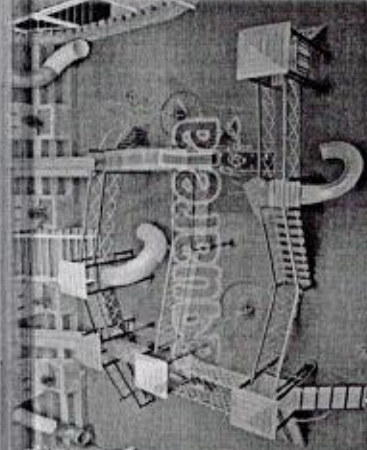

ROTO MOLDADO

O roto moldado é um processo de fabricação de produtos plásticos em uma única etapa.

O processo ocorre em um molde rotatório, onde o plástico é injetado e rotacionado a uma velocidade baixa para que a resina se espalhe por toda sua superfície. À medida que o molde gira, o plástico derrete e se funde com o molde, formando o produto em pó preto. Quando esfria, torna-se rígido e pode ser utilizado para diversos fins.

<http://www.youtube.com/watch?v=KINv3cw>

O roto moldado é um processo de fabricação de produtos plásticos em uma única etapa. Os produtos moldados são feitos a partir de polietileno de alta densidade (PEAD).

São extremamente resistentes e 100% recicláveis. Além de permitir a utilização de aditivos, como proteção UV, antibacteriano e anti-estático, o roto moldado também permite a produção de produtos versáteis para aplicação na indústria. Sua vida útil que chega em média acima de 10 anos.

O plástico roto moldado apresenta uma série de vantagens em relação a outros materiais como o vidro, madeira e metal na produção industrial. E o processo de roto moldagem facilita ainda mais o acesso a produtos mais versáteis, resistentes e com menor custo. A roto moldagem garante a fabricação de produtos leves, resistentes e versáteis.



Alguns exemplos



COLEGIO
LOYOLA
Instituições



CENTRO EDUCACIONAL
DE MATOS COSTA

Quem quer mais quer Summa.

CURSO



Colégio



American School of Brasilia
Learners Inspiring Learners



R. Atílio Bigoto, 85, Distr. Ind. Valdir Pala
Nova Aliança – SP – CEP: 15210 - 000

www.aquarelaparques.com.br



**DIDATICA LIVRARIA E BRINQUEDOS EIRELI - EPP**

RUA SANTA TEREZINHA, 87 – CENTRO – 89677-000 - JABORÁ – SC

CNPJ: 08.985.825/0001-14

IE: 255.451.245

FONE: (49)3526-1012/99124-0448

E-MAIL: didaticalivrariaebrinquedos@gmail.com

SITE: www.didaticalivraria.com.br

ORÇAMENTO N1032

Cliente: Municipio de Matos Costa
E-mail: gabinete@matoscosta.sc.gov.br
Fone: (49) 3572-1111 / 99934-9910
A/C Sr. Dalton Fagundes



ITEM	DESCRIÇÃO	QTDE	VALOR UNIT. R\$	VALOR TOTAL R\$
01	<p>PARQUE COLORIDO MODELO KMP 301 / 0301</p> <p>Parque infantil colorido com estrutura principal (colunas) de Madeira Plástica medindo 110mmx110mm e parede de 20mm Revestida com acabamento de Polipropileno e Polietileno pigmentado cor itaúba contendo:</p> <p>2 Plataforma, tipo MP, com 4 colunas em plástico reciclado medindo 110 mm x 110 mm; 1 patamar confeccionado com estrutura em aço galvanizado e assoalho em plástico reciclado, medindo aproximado de 1050 mm x 1050 mm; altura do patamar em relação ao nível do solo 1400mm. Telhado (Cobertura formato de pirâmide quadrangular) dimensão de 1300mm x 1300mm x 650mm em polietileno rotomoldado parede simples cor colorido</p> <p>1Plataforma, tipo MP, com 4 colunas em plástico reciclado medindo 110 mm x 110 mm; 1 patamar confeccionado com estrutura em aço galvanizado e assoalho em plástico reciclado, medindo aproximado de 1050 mm x 1050 mm; altura do patamar em relação ao nível do solo 1200mm. Telhado (Cobertura formato de pirâmide quadrangular) dimensão de 1300mm x 1300mm x 650mm em polietileno rotomoldado parede simples cor colorido</p> <p>1 Balanço fixado a torre. Com 2 assentos aberto em polietileno, suspenso por correntes galvanizadas; Estrutura em aço tubular com diâmetro de 42,4 mm, sem ângulos reto;</p> <p>2 Assentos com dimensão de 460mm x 225mm de polietileno rotomoldado parede dupla cor colorido com encaixe de fixação.</p> <p>1 Rampa de cordas (com pega mão de segurança) com dimensão de 1570mm x 800mm estrutura em aço tubular galvanizado, com diâmetro de 42,40mm e parede de 2,00mm de espessura, ângulo de inclinação 40° com pintura eletrostática, cor colorido sem ângulos retos. Corda de PET de diâmetro 16,00mm com fixador em polietileno injetado.</p> <p>1 Tobogã 2 Curvas com ângulo de 90° diâmetro 750mm de polietileno rotomoldado cor colorido; 1 Flange (Painel) medida externa 940 x 1020mm com furo central de 750mm em polietileno rotomoldado cor colorido; 1 Seção de saída (ponteira) com diâmetro interno de 750mm parede dupla de polietileno rotomoldado cor colorido.</p> <p>1Rampa de escalada dimensão 1600mm x 690mm com 6</p>	01	29.000,00	29.000,00

	<p>degraus em polietileno rotomoldado com parede dupla cor colorido; Portal de segurança em polietileno rotomoldado cor colorido.</p> <p>1 Escorregador duplo com dimensão de 2600mm de comprimento x 900mm de largura com cada seção de deslizamento de 390mm e de largura em polietileno rotomoldado cor colorido; Barra transversal de segurança em polietileno rotomoldado cor colorido</p> <p>1 Escorregador ondulado com dimensão de 2350mm x 540mm de largura, seção de deslizamento com largura de 460mm com parede dupla em polietileno rotomoldado, cor colorido. Portal de segurança em polietileno rotomoldado cor colorido.</p> <p>1 Tubo reto 1600mm com diâmetro interno de 750mm em polietileno rotomoldado cor colorido; 2 Flange (Painel) medida externa 940mm x 1020mm com furo central de 750mm em polietileno rotomoldado cor colorido;</p> <p>1 Passarela curvada (côncava) com dimensão 1950mm x 820mm de largura com assoalho de madeira plástica cor itaúba; Guarda corpo (Corrimão convexa) estrutura tubular de aço galvanizado, com tubos horizontais diâmetro de 1 polegada e parede de 1,95mm, barras verticais de diâmetro 3/8 de polegada pintura eletrostática cor colorido</p> <p>1 Escada com 5 degraus, dimensão aproximada de 1650 mm de comprimento x 600mm de largura em polietileno rotomoldado parede dupla cor colorido; Corrimão (Guarda corpo) em aço tubular galvanizado e com pintura eletrostática com diâmetro de 25,40mm e espessura de 1,95mm;</p> <p>1 Guarda corpo dimensão 870mm x 770mm em polietileno rotomoldado parede dupla cor colorido</p> <p>1 Kit jogo da velha com 9 cilindros em polietileno rotomoldado coloridos com desenhos internos de X e O com diâmetro 165mm x 210mm de altura; Haste superior e inferior em aço galvanizado pintura eletrostática com dimensão de 820mm de comprimento</p>			
02	<p>PARQUE COLORIDO MODELO KMP 303 / 0302 Parque infantil colorido com estrutura principal (colunas) de</p>	01	32.000,00	32.000,00



Imagem ilustrativa

Madeira Plástica medindo 110mmx110mm e parede de 20mm Revestida com acabamento de Polipropileno e Polietileno pigmentado cor itaúba contendo:

3 Plataforma, tipo MP, com 4 colunas em plástico reciclado medindo 110 mm x 110 mm; 1 patamar confeccionado com estrutura em aço galvanizado e assoalho em plástico reciclado, medindo aproximado de 1050 mm x 1050 mm; altura do patamar em relação ao nível do solo 1400mm. Telhado (Cobertura formato de pirâmide quadrangular) dimensão de 1300mm x 1300mm x 650mm em polietileno rotomoldado parede simples cor colorido

1 Escorregador espiral (Caracol) com seção de deslizamento de 3700mm de comprimento e largura de 540mm, vista superior com diâmetro externo de 1600mm x 1900mm altura em polietileno rotomoldado com parede dupla cor colorido. Tubo de sustentação em aço galvanizado com diâmetro de 4 polegadas parede de 2mm comprimento de 1900mm. 01 Patamar (deck auxiliar) em madeira de plástico com medidas de 861mmx710mm cor itaúba; 2 Guarda corpo com dimensão 800mmx900mm em polietileno rotomoldado com parede dupla cor colorido, Barra de acesso tubo metálico galvanizado com diâmetro de 1.1/4 polegada x 1.5mm de parede x 765 de comprimento

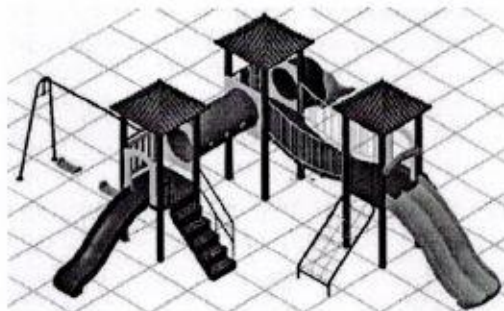
1 Escalada, tipo vertical, Cano de Bombeiro; Confeccionada em aço tubular diâmetro 1.1/4", na coluna principal e 1" nos 4 pares de degraus. Para patamar com altura de 1400 mm Pega mão confeccionado em aço tubular diâmetro de 1", galvanizado. Cor colorido.

1 Rampa de cordas (com pega mão de segurança) com dimensão de 1570mm x 800mm estrutura em aço tubular galvanizado, com diâmetro de 42,40mm e parede de 2,00mm de espessura, ângulo de inclinação 40° com pintura eletrostática, cor colorido sem ângulos retos. Corda de PET de diâmetro 16,00mm com fixador em polietileno injetado.

1 Tobogã 2 Curvas com ângulo de 90° diâmetro 750mm de polietileno rotomoldado cor colorido; 1 Flange (Painel) medida externa 940 x 1020mm com furo central de 750mm em polietileno rotomoldado cor colorido; 1 Seção de saída (ponteira) com diâmetro interno de 750mm parede dupla de polietileno rotomoldado cor colorido.

1 Rampa de escalada dimensão 1600mm x 690mm com 6 degraus em polietileno rotomoldado com parede dupla cor colorido; Portal de segurança em polietileno rotomoldado cor colorido.

1 Escorregador duplo com dimensão de 2600mm de comprimento x 900mm de largura com cada seção de deslizamento de 390mm e de largura em polietileno rotomoldado cor colorido; Barra transversal de segurança em polietileno rotomoldado cor colorido

1 Escada tipo curva; Confeccionada em aço tubular galvanizado com diâmetro de 1.1/4", e dimensão de



aproximadamente 2400 mm de comprimento e largura de 560 mm; contendo 7 degraus em formato semi – circular côncavo e convexo pintura eletroestática cor colorida;
 1 Passarela reta com dimensão 1950mm x 820mm de largura com assoalho de madeira plástica cor itaúba. Guarda corpo (Corrimão)estrutura tubular de aço galvanizado, com tubos horizontais diâmetro de 1 polegada e parede de 1,95mm, tubos verticais de diâmetro 5/8 de polegada pintura eletrostática cor colorido
 1 Passarela curvada (côncava) com dimensão 1950mm x 820mm de largura com assoalho de madeira plástica cor itaúba; Guarda corpo (Corrimão convexa) estrutura tubular de aço galvanizado, com tubos horizontais diâmetro de 1 polegada e parede de 1,95mm, barras verticais de diâmetro 3/8 de polegada pintura eletrostática cor colorido
 1 Guarda corpo dimensão 870mm x 770mm em polietileno rotomoldado parede dupla cor colorido



Imagem ilustrativa



03

PARQUE COLORIDO MODELO KMP 307 – A / 0304
 Parque infantil colorido com estrutura principal (colunas) de Madeira Plástica medindo 110mmx110mm e parede de 20mm Revestida com acabamento de Polipropileno e Polietileno pigmentado cor itaúba contendo:
 2Plataforma, tipo MP, com 4 colunas em plástico reciclado medindo 110 mm x 110 mm; 1 patamar confeccionado com estrutura em aço galvanizado e assoalho em plástico reciclado, medindo aproximado de 1050 mm x 1050 mm; altura do patamar em relação ao nível do solo 1200mm.
 Telhado (Cobertura formato de pirâmide quadrangular) dimensão de 1300mm x 1300mm x 650mm em polietileno rotomoldado parede simples cor colorido
 1Plataforma, tipo MP, com 3 colunas em polímero reciclado medindo 110 mm x 110 mm x 2800 mm; 1 colunas em polímero reciclado medindo 110 mm x 110 mm x 3000 mm. 1 patamar sem cobertura confeccionado com estrutura em aço galvanizado e assoalho em polímero reciclado, medindo 1050 mm x 1050 mm; altura do patamar em relação ao nível do solo 1200 mm

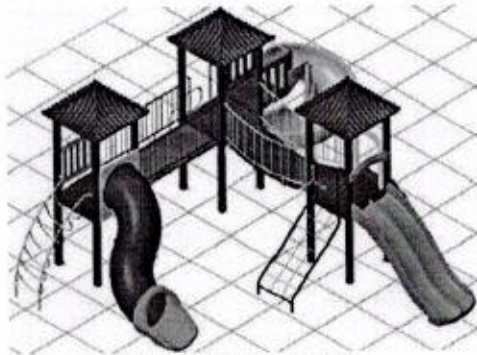
01

29.100,00

29.100,00

1 Balanço fixado a torre. Com 2 assentos abertos em polietileno, suspenso por correntes galvanizadas; Estrutura em aço tubular com diâmetro de 42,4 mm, sem ângulos retos; 2 Assentos com dimensão de 460mm x 225mm de polietileno rotomoldado parede dupla cor colorido com encaixe de fixação.

1 Coqueiro decorativo com 8(oito) folhas diâmetro de 1300mm em polietileno rotomoldado cor colorido; 3 Acabamento de colunas em polietileno rotomoldado cor colorido.

1 Tobogã 1 Curvas com ângulo de 60° diâmetro 750mm 1 Curvas com ângulo de 90° diâmetro 750mm de polietileno rotomoldado cor colorido; 1 Flange (Painel) medida externa 940 x 1020mm com furo central de 750mm em polietileno rotomoldado cor colorido; 1 Seção de saída (ponteira) com diâmetro interno de 750mm parede dupla de polietileno rotomoldado cor colorido

1 Escorregador ondulado com dimensão de 2350mm x 540mm de largura, seção de deslizamento com largura de 460mm com parede dupla em polietileno rotomoldado, cor colorido. Portal de segurança em polietileno rotomoldado cor colorido.

1 Rampa de tacos (com pega mão de segurança), 7 tacos, dimensão 1750mm de comprimento X 790mm de largura, assoalho em madeira plástica na cor itaúba; Estrutura de metal aço galvanizado perfil tubular quadrado 30mmx30mm e 2mm de espessura

1 Tubo curvo 90° com diâmetro interno de 750mm em polietileno rotomoldado cor colorido; 2 Flange (Painel) medida externa 940 x 1020mm com furo central de 750mm em polietileno rotomoldado cor colorido

1 Passarela reta com dimensão 1950mm x 820mm de largura com assoalho de madeira plástica cor itaúba. Guarda corpo (Corrimão) estrutura tubular de aço galvanizado, com tubos horizontais diâmetro de 1 polegada e parede de 1,95mm, tubos verticais de diâmetro 5/8 de polegada pintura eletrostática cor colorido

1 Escada com 5 degraus, dimensão aproximada de 1650 mm de comprimento x 600mm de largura em polietileno rotomoldado parede dupla cor colorido; Corrimão (Guarda corpo) em aço tubular galvanizado e com pintura eletrostática com diâmetro de 25,40mm e espessura de 1,95mm;

1 Rampa de cordas (com pega mão de segurança) com dimensão de 1260mm x 800mm estrutura em aço tubular galvanizado, com diâmetro de 42,40mm e parede de 2,00mm de espessura, ângulo de inclinação 40° com pintura eletrostática, cor colorido sem ângulos retos. Corda de PET de diâmetro 16,00mm com fixador em polietileno injetado.

2 Guarda corpo dimensão 870mm x 770mm em polietileno rotomoldado parede dupla cor colorido





1Kit jogo da velha com 9 cilindros em polietileno rotomoldado coloridos com desenhos internos de X e O com diâmetro 165mm x 210mm de altura; Haste superior e inferior em aço galvanizado pintura eletrostática com dimensão de 820mm de comprimento



Imagem Ilustrativa



04	<p>PARQUE COLORIDO MODELO KMP 304 / 0401</p> <p>Parque infantil colorido com estrutura principal (colunas) de Madeira Plástica medindo 110mmx110mm e parede de 20mm Revestida com acabamento de Polipropileno e Polietileno pigmentado cor itaúba contendo:</p> <p>3 Plataforma, tipo MP, com 4 colunas em plástico reciclado medindo 110 mm x 110 mm; 1 patamar confeccionado com estrutura em aço galvanizado e assoalho em plástico reciclado, medindo aproximado de 1050 mm x 1050 mm; altura do patamar em relação ao nível do solo 1400mm. Telhado (Cobertura formato de pirâmide quadrangular) dimensão de 1300mm x 1300mm x 650mm em polietileno rotomoldado parede simples cor colorido</p> <p>1Plataforma, tipo MP com 3 colunas em polímero reciclado medindo 110 mm x 110 mm x 2800 mm; 1 colunas em polímero reciclado medindo 110 mm x 110 mm x 3000 mm1 patamar confeccionado com estrutura em aço galvanizado e assoalho em polímero reciclado, medindo 1050 mm x 1050 mm; altura do patamar em relação ao nível do solo 1200 mm Sem cobertura</p> <p>1 Balanço fixado a torre. Com 2 assentos aberto em polietileno, suspenso por correntes galvanizadas; Estrutura em aço tubular com diâmetro de 42,4 mm, sem ângulos reto;</p> <p>2 Assentos com dimensão de 460mm x 225mm de polietileno rotomoldado parede dupla cor colorido com encaixe de fixação.</p> <p>1Tubo curvo 90° com diâmetro interno de 750mm em polietileno rotomoldado cor colorido; 2 Flange (Painel) medida externa 940 x 1020mm com furo central de 750mm</p>	01	42.800,00	42.800,00
----	---	----	-----------	-----------

em polietileno rotomoldado cor colorido

1 Rampa de cordas (com pega mão de segurança) com dimensão de 1570mm x 800mm estrutura em aço tubular galvanizado, com diâmetro de 42,40mm e parede de 2,00mm de espessura, ângulo de inclinação 40° com pintura eletrostática, cor colorido sem ângulos retos. Colorido sem ângulos retos. Corda de PET de diâmetro 16,00mm com fixador em polietileno injetado.

1 Tobogã 2 Curvas com ângulo de 90° diâmetro 750mm de polietileno rotomoldado cor colorido; 1 Flange (Painel) medida externa 940 x 1020mm com furo central de 750mm em polietileno rotomoldado cor colorido; 1 Seção de saída (ponteira) com diâmetro interno de 750mm parede dupla de polietileno rotomoldado cor colorido.

1 Escorregador espiral (Caracol) com seção de deslizamento de 3700mm de comprimento e largura de 540mm, vista superior com diâmetro externo de 1600mm x 1900mm altura em polietileno rotomoldado com parede dupla cor colorido. Tubo de sustentação em aço galvanizado com diâmetro de 4 polegadas parede de 2mm comprimento de 1900mm. 01 Patamar (deck auxiliar) em madeira de plástico com medidas de 861mmx710mm cor itaúba; 2 Guarda corpo com dimensão 800mmx900mm em polietileno rotomoldado com parede dupla cor colorido, Barra de acesso tubo metálico galvanizado com diâmetro de 1.1/4 polegada x 1.5mm de parede x 765 de comprimento

1 Escorregador ondulado com dimensão de 2350mm x 540mm de largura, seção de deslizamento com largura de 460mm com parede dupla em polietileno rotomoldado, cor colorido. Portal de segurança em polietileno rotomoldado cor colorido.

1 Tubo reto 1600mm com diâmetro interno de 750mm em polietileno rotomoldado cor colorido; 2 Flange (Painel) medida externa 940mm x 1020mm com furo central de 750mm em polietileno rotomoldado cor colorido;

1 Passarela reta com dimensão 1950mm x 820mm de largura com assoalho de madeira plástica cor itaúba. Guarda corpo (Corrimão) estrutura tubular de aço galvanizado, com tubos horizontais diâmetro de 1 polegada e parede de 1,95mm, tubos verticais de diâmetro 5/8 de polegada pintura eletrostática cor colorido.

1 Escada com 5 degraus, dimensão aproximada de 1650 mm de comprimento x 600mm de largura em polietileno rotomoldado parede dupla cor colorido; Corrimão (Guarda corpo) em aço tubular galvanizado e com pintura eletrostática com diâmetro de 25,40mm e espessura de 1,95mm;

1 Escalada, tipo vertical, Cano de Bombeiro; Confeccionada em aço tubular diâmetro 1.1/4", na coluna principal e 1" nos 4 pares de degraus. Para patamar com altura de 1400 mm; Pega mão confeccionado em aço tubular diâmetro de 1",





galvanizado. Cor colorido

- 1 Escada tipo curva; Confeccionada em aço tubular galvanizado com diâmetro de 1.1/4", e dimensão de aproximadamente 2400 mm de comprimento e largura de 560 mm; contendo 7 degraus em formato semi – circular côncavo e convexo pintura eletroestática cor colorida;
- 2 Guarda corpo dimensão 870mm x 770mm em polietileno rotomoldado parede dupla cor colorido



Imagem Ilustrativa

05	<p>PARQUE COLORIDO MODELO KMP 402 / 0404 Parque infantil colorido com estrutura principal (colunas) de Madeira Plástica medindo 110mmx110mm e parede de 20mm Revestida com acabamento de Polipropileno e Polietileno pigmentado cor itaúba contendo:</p> <p>2 Plataforma, tipo MP, com 4 colunas em plástico reciclado medindo 110 mm x 110 mm; 1 patamar confeccionado com estrutura em aço galvanizado e assoalho em plástico reciclado, medindo aproximado de 1050 mm x 1050 mm; altura do patamar em relação ao nível do solo 1400mm. Telhado (Cobertura formato de pirâmide quadrangular) dimensão de 1300mm x 1300mm x 650mm em polietileno rotomoldado parede simples cor colorido</p> <p>1Plataforma, tipo MP, com 4 colunas em plástico reciclado medindo 110 mm x 110 mm; 1 patamar confeccionado com estrutura em aço galvanizado e assoalho em plástico reciclado, medindo aproximado de 1050 mm x 1050 mm; altura do patamar em relação ao nível do solo 1200mm. Telhado (Cobertura formato de pirâmide quadrangular) dimensão de 1300mm x 1300mm x 650mm em polietileno rotomoldado parede simples cor colorido</p> <p>1Plataforma, tipo MP, com 4 colunas em plástico reciclado medindo 110 mm x 110 mm; 1 patamar confeccionado com estrutura em aço galvanizado e assoalho em plástico reciclado, medindo aproximado de 1050 mm x 1050 mm; altura do patamar em relação ao nível do solo 1200mm. Sem cobertura</p> <p>1 Balanço fixado a torre. Com 2 assentos aberto em</p>	01	38.300,00	38.300,00
----	--	----	-----------	-----------

polietileno, suspenso por correntes galvanizadas; Estrutura em aço tubular com diâmetro de 42,4 mm, sem ângulos reto; 2 Assentos com dimensão de 460mm x 225mm de polietileno rotomoldado parede dupla cor colorido com encaixe de fixação.

1 Rampa de cordas (com pega mão de segurança) com dimensão de 1260mm x 800mm estrutura em aço tubular galvanizado, com diâmetro de 42,40mm e parede de 2,00mm de espessura, ângulo de inclinação 40° com pintura eletrostática, cor colorido sem ângulos retos. Corda de PET de diâmetro 16,00mm com fixador em polietileno injetado.

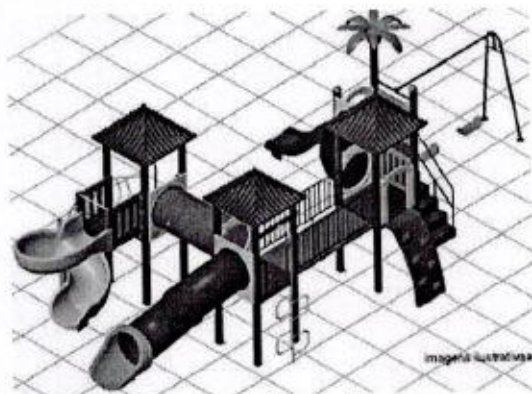
1 Tobogã 2 Curvas com ângulo de 90° diâmetro 750mm de polietileno rotomoldado cor colorido; 1 Flange (Painel) medida externa 940 x 1020mm com furo central de 750mm em polietileno rotomoldado cor colorido; 1 Seção de saída (ponteira) com diâmetro interno de 750mm parede dupla de polietileno rotomoldado cor colorido.

1 Escorregador espiral (Caracol) com seção de deslizamento de 3700mm de comprimento e largura de 540mm, vista superior com diâmetro externo de 1600mm x 1900mm altura em polietileno rotomoldado com parede dupla cor colorido. Tubo de sustentação em aço galvanizado com diâmetro de 4 polegadas parede de 2mm comprimento de 1900mm. 01 Patamar (deck auxiliar) em madeira de plástico com medidas de 861mmx710mm cor itaúba; 2 Guarda corpo com dimensão 800mmx900mm em polietileno rotomoldado com parede dupla cor colorido, Barra de acesso tubo metálico galvanizado com diâmetro de 1.1/4 polegada x 1.5mm de parede x 765 de comprimento

1 Escorregador ondulado com dimensão de 2350mm x 540mm de largura, seção de deslizamento com largura de 460mm com parede dupla em polietileno rotomoldado, cor colorido. Portal de segurança em polietileno rotomoldado cor colorido.

1 Tubo reto 1600mm com diâmetro interno de 750mm em polietileno rotomoldado cor colorido; 2 Flange (Painel) medida externa 940mm x 1020mm com furo central de 750mm em polietileno rotomoldado cor colorido;

1 Rampa de tacos (com pega mão de segurança), 7 tacos, dimensão 1750mm de comprimento X 790mm de largura, assoalho em madeira plástica na cor itaúba; Estrutura de metal aço galvanizado perfil tubular quadrado 30mmx30mm e 2mm de espessura

1 Passarela curvada (côncava) com dimensão 1950mm x 820mm de largura com assoalho de madeira plástica cor itaúba; Guarda corpo (Corrimão convexa) estrutura tubular de aço galvanizado, com tubos horizontais diâmetro de 1 polegada e parede de





- 1,95mm, barras verticais de diâmetro 3/8 de polegada pintura eletrostática cor colorido
- 1 Escada com 5 degraus, dimensão aproximada de 1650 mm de comprimento x 600mm de largura em polietileno rotomoldado parede dupla cor colorido; Corrimão (Guarda corpo) em aço tubular galvanizado e com pintura eletrostática com diâmetro de 25,40mm e espessura de 1,95mm;
 - 1 Escada tipo curva; Confeccionada em aço tubular galvanizado com diâmetro de 1.1/4", e dimensão de aproximadamente 2400 mm de comprimento e largura de 560 mm; contendo 7 degraus em formato semi – circular côncavo e convexo pintura eletrostática cor colorida;
 - 2 Guarda corpo dimensão 870mm x 770mm em polietileno rotomoldado parede dupla cor colorido
 - 1 Kit jogo da velha com 9 cilindros em polietileno rotomoldado coloridos com desenhos internos de X e O com diâmetro 165mm x 210mm de altura; Haste superior e inferior em aço galvanizado pintura eletrostática com dimensão de 820mm de comprimento



Imagem Ilustrativa

06

PARQUE COLORIDO MODELO KMP 102 – A / 0602
Parque infantil colorido com estrutura principal (colunas) de Madeira Plástica medindo 110mmx110mm e parede de 20mm Revestida com acabamento de Polipropileno e Polietileno pigmentado cor itaúba contendo:
3 Plataforma, tipo MP, com 4 colunas em plástico reciclado medindo 110 mm x 110 mm; 1 patamar confeccionado com estrutura em aço galvanizado e assoalho em plástico reciclado, medindo aproximado de 1050 mm x 1050 mm; altura do patamar em relação ao nível do solo 1400mm. Telhado (Cobertura formato de pirâmide quadrangular) dimensão de 1300mm x 1300mm x 650mm em polietileno

01

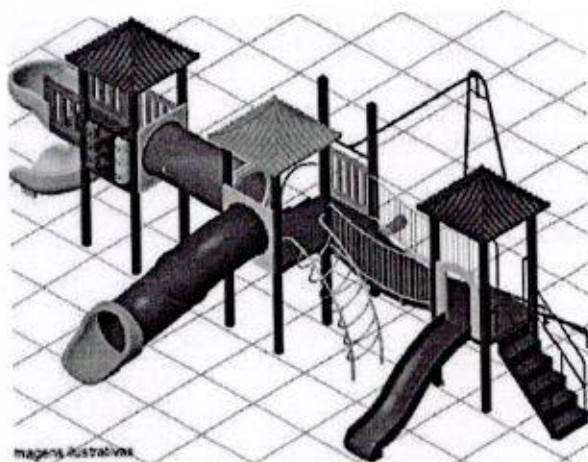
51.800,00

51.800,00

rotomoldado parede simples cor colorido
1Plataforma, tipo MP, com 4 colunas em polímero reciclado medindo 110 mm x 110 mm x 2500 mm; 1 patamar confeccionado com estrutura em aço galvanizado e assoalho em polímero reciclado, medindo 1050 mm x 1050 mm; altura do patamar em relação ao nível do solo 400 mm Telhado (Cobertura formato de pirâmide quadrangular) dimensão de 1300mm x 1300mm x 650mm em polietileno rotomoldado parede simples cor colorido
1Plataforma, tipo MP, com 3 colunas em polímero reciclado medindo 110 mm x 110 mm x 2800 mm; 1 colunas em polímero reciclado medindo 110 mm x 110 mm x 3000 mm1 patamar confeccionado com estrutura em aço galvanizado e assoalho em polímero reciclado, medindo 1050 mm x 1050 mm; altura do patamar em relação ao nível do solo 1200 mm; sem cobertura
1Plataforma auxiliar, tipo MP, com 2 colunas em polímero reciclado medindo 110 mm x 110 mm x 2500 mm; 1 patamar confeccionado com estrutura em aço galvanizado e assoalho em polímero reciclado, medindo 1050 mm x 1050 mm; altura do patamar em relação ao nível do solo 400 mm;
1 Rampa de cordas (com pega mão de segurança) com dimensão de 1570mm x 800mm estrutura em aço tubular galvanizado, com diâmetro de 42,40mm e parede de 2,00mm de espessura, ângulo de inclinação 40° com pintura eletrostática, cor colorido sem ângulos retos. Corda de PET de diâmetro 16,00mm com fixador em polietileno injetado.
1Rampa de escalada dimensão 1600mm x 690mm com 6 degraus em polietileno rotomoldado com parede dupla cor colorido; Portal de segurança em polietileno rotomoldado cor colorido
1 Tobogã 2 Curvas com ângulo de 90° diâmetro 750mm de polietileno rotomoldado cor colorido; 1 Flange (Painel) medida externa 940 x 1020mm com furo central de 750mm em polietileno rotomoldado cor colorido; 1 Seção de saída (ponteira) com diâmetro interno de 750mm parede dupla de polietileno rotomoldado cor colorido.
1Escorregador espiral (Caracol) com seção de deslizamento de 3700mm de comprimento e largura de 540mm, vista superior com diâmetro externo de 1600mm x 1900mm altura em polietileno rotomoldado com parede dupla cor colorido. Tubo de sustentação em aço galvanizado com diâmetro de 4 polegadas parede de 2mm comprimento de 1900mm. 01 Patamar (deck auxiliar) em madeira de plástico com medidas de 861mmx710mm cor itaúba; 2 Guarda corpo com dimensão 800mmx900mm em polietileno rotomoldado com parede dupla cor colorido, Barra de acesso tubo metálico galvanizado com diâmetro de 1.1/4 polegada x 1.5mm de parede x 765 de comprimento
1 Escada, tipo horizontal, confeccionada em aço tubular galvanizado com diâmetro 1.1/4", e dimensão aproximado de



2000mm de comprimento e largura de 550mm com 10 degraus, galvanizado pintura eletrostática, cor colorido.

1 Escorregador duplo com dimensão de 2600mm de comprimento x 900mm de largura com cada seção de deslizamento de 390mm e de largura em polietileno rotomoldado cor colorido; Barra transversal de segurança em polietileno rotomoldado cor colorido.

1 Circuito de discos, com estrutura em tubo com diâmetro de 42,4 mm em metal galvanizado com dimensão 960mm de largura x 2000 mm de comprimento, com 4 tubos como haste verticais, e 4 discos de 35cm de diâmetro em polietileno rotomoldado parede dupla cor colorido, na parte inferior para fixação ao solo, com correntes galvanizadas a quente

1 Tubo reto 1600mm com diâmetro interno de 750mm em polietileno rotomoldado cor colorido; 2 Flange (Painel) medida externa 940mm x 1020mm com furo central de 750mm em polietileno rotomoldado cor colorido;

1 Tubo curvo 90° com diâmetro interno de 750mm em polietileno rotomoldado cor colorido; 2 Flange (Painel) medida externa 940 x 1020mm com furo central de 750mm em polietileno rotomoldado cor colorido

1 Rampa de tacos (com pega mão de segurança), 7 tacos, dimensão 1750mm de comprimento X 790mm de largura, assoalho em madeira plástica na cor itaúba; Estrutura de metal aço galvanizado perfil tubular quadrado 30mmx30mm e 2mm de espessura

1 Passarela curvada (côncava) com dimensão 1950mm x 820mm de largura com assoalho de madeira plástica cor itaúba; Guarda corpo (Corrimão convexa) estrutura tubular de aço galvanizado, com tubos horizontais diâmetro de 1 polegada e parede de 1,95mm, barras verticais de diâmetro 3/8 de polegada pintura eletrostática cor colorido

1 Ábaco em polietileno rotomoldado parede dupla contendo números de 0 a 5 nas duas extremidades e no centro, 5 hastes de metal horizontal com bolinhas injetadas.

1 Balanço fixado a torre. Com 2 assentos aberto em polietileno, suspenso por correntes galvanizadas; Estrutura em aço tubular com diâmetro de 42,4 mm, sem ângulos reto; Correntes galvanizadas; 1600mm de comprimento; 2 Assentos com dimensão de 460mm x 225mm de polietileno rotomoldado parede dupla cor colorido com encaixe de fixação

2 Par de pega mão confeccionado em aço tubular diâmetro de 1", galvanizado. Cor colorido

1 Escada, tipo marinho, em aço galvanizado pintura eletrostática 3 degraus, com comprimento aproximado de 425 mm e largura de 400 mm,

4 Guarda corpo dimensão 870mm x 770mm em polietileno rotomoldado parede dupla cor colorido

1 Kit jogo da velha com 9 cilindros em polietileno rotomoldado coloridos com desenhos internos de X e O com diâmetro



165mm x 210mm de altura; Haste superior e inferior em aço galvanizado pintura eletrostática com dimensão de 820mm de comprimento

1 Coqueiro decorativo com 8(oito) folhas diâmetro de 1300mm em polietileno rotomoldado cor colorido;5

Acabamento de colunas em polietileno rotomoldado cor colorido.



Imagem Ilustrativa



Para crianças de 03 a 13 anos de idade.

Os parques possuem certificado em que o produto atende as normas ABNT 16071/2012.

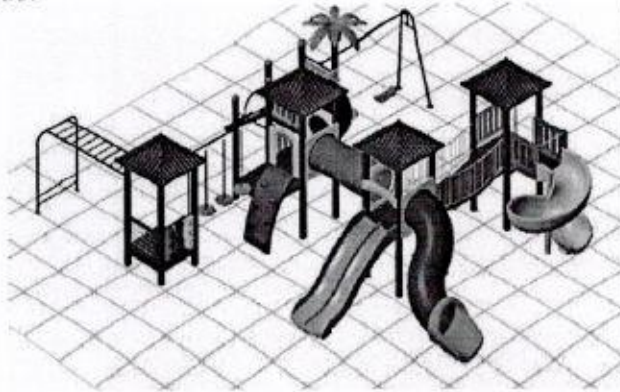
ABNT NBR NM 300.3/2011 – Segurança De Brinquedos. Parte 3: Mirração De Certos

Validade da Proposta : 60 dias

Prazo de entrega: Em até 30 dias, após confirmação.

Montagem e frete grátis.

Material para chumbar o parque, como areia, cimento e brita, serão fornecidos pelo cliente

Pagamento: a combinar

Atenciosamente,
Dino Pasqualotto
49 – 99124-0448

Jaborá, 27 de janeiro de 2020.

RAZÃO SOCIAL: STRONGFER IND. E COM. DE PRODUTOS EIRELI.

ENDEREÇO: ROD. BR 280, Nº 8450 - BAIRRO: AVAÍ - GUARAMIRIM/SC

CNPJ:15.203.120/0001-63 FONE: (47) 3370-0242



PREFEITURA MUNICIPAL DE MATOS COSTA-SC



A/C: Dalton



Tel.: (49) 3572-1111

E-mail:gabinete@matoscosta.sc.gov.br

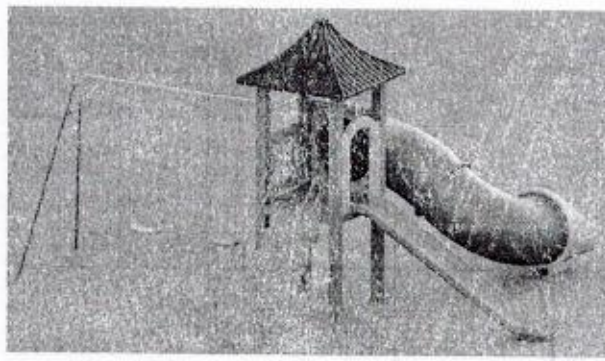
Guaramirim, 24 de Fevereiro de 2020

**ORÇ. 3156/2020 – ACADEMIA AO AR LIVRE-
APARELHOS GALVANIZADOS A FOGO TERÃO 20% DE ACRESCIMO**

Item	Qtd.	Descrição	Marca	Valor Unit.	Valor Total
01	01 unid.	<p>101-PARQUE INFANTIL 1 TORRE 1.20m DE ALTURA ATÉ O PATAMAR:</p> <p>Parque infantil com estrutura principal em colunas quadradas de madeira plástica. Perfil medindo no mínimo 120 x 120 mm diagonalmente e parede de 20 mm, revestida com acabamento de polipropileno e polietileno pigmentado na cor itaúba. Ferragens galvanizadas à fogo com pintura eletrostática à pó, contendo:</p> <p>01 Torre confeccionada em madeira plástica, medindo 1,00 x 1,00 m, assoalho em deck de madeira plástica. Coberturas em plástico rotomoldado.</p> <p>01 Escorregador em plástico rotomoldado na com portal em plástico;</p> <p>01 Escada em plástico com laterais e corrimão duplo;</p> <p>01 fechamento em plástico rotomoldado;</p> <p>01 Balanço com 2 assentos em plástico rotomoldado;</p> <p>01 Tobogã contendo 2 curvas em 90°, aba de fixação e seção de saída.</p>		13.600,00	13.600,00
					
02	01 unid.	<p>102-PARQUE INFANTIL 1 TORRE</p> <p>Parque infantil com estrutura principal em colunas quadradas de madeira plástica. Perfil medindo no mínimo 120 x 120 mm diagonalmente e parede de 20 mm, revestida com acabamento de polipropileno e polietileno pigmentado na cor itaúba. Ferragens galvanizadas à fogo com pintura eletrostática à pó, contendo:</p> <p>01 Torre com plataforma medindo aproximadamente 1,00x1,0m instalado a aproximadamente 0,80m de altura do solo (piso), fabricado com assoalho em madeira plástica e espelho em itaúba, contendo cobertura em plástico rotomoldado em formato de pirâmide quadrada medindo aproximadamente 1,30 x 1,30m,;</p> <p>01 Escada com laterais e corrimão duplo, em tubos</p>		11.500,00	11.500,00

		<p>galvanizados e pintura eletrostática, degraus em madeira de itaúba, medindo aproximadamente 1,20 m de comprimento e 0,70 m de largura;</p> <p>01 Escorregador reto em plástico rotomoldado, seção de deslizamento com 1,60m aproximadamente;</p> <p>01 Rampa de madeira medindo 1700 mm x 920 mm de largura com 4 tacos em itaúba fixados e pega mão duplo nas laterais;</p> <p>01 Balanço com 2 assentos baby em plástico rotomoldado;</p> <p>01 Fechamento em plástico rotomoldado</p>			
03	01 unid.	<p>UR202 PARQUE INFANTIL MADEIRA PLÁSTICA 3 TORRES</p> <p>Parque infantil com estrutura principal em colunas quadradas de madeira plástica. Perfil medindo no mínimo 120 x 120 mm diagonalmente e parede de 20 mm, revestida com acabamento de polipropileno e polietileno pigmentado na cor itaúba. Ferragens galvanizadas com pintura eletrostática à pó, contendo:</p> <p>02 Torres com plataforma medindo aproximadamente 1,00 x 1,00m instalado a aproximadamente 1,20m de altura do solo (piso), fabricado com assoalho em madeira plástica e espelho em itaúba, contendo cobertura em plástico rotomoldado em formato de pirâmide quadrada medindo aproximadamente 1,30 x 1,30m;</p> <p>01 Torre com plataforma medindo aproximadamente 1,00 x 1,00m instalado a aproximadamente 1,20m de altura do solo (piso), fabricado com assoalho em madeira plástica e espelho em itaúba, SEM COBERTURA;</p> <p>01 Tobogã com 02 curvas de 90° em plástico rotomoldado, fixado a torre com painel de plástico rotomoldado com parede dupla e ao piso com seção de saída em plástico rotomoldado com parede dupla;</p> <p>01 Teia de cordas com estrutura tubular de aço, com diâmetro de 42,60 mm e 317,75 mm e parede de 2,00 mm. Corda de nylon de diâmetro 14,00 mm e uniões em plástico injetado;</p> <p>01 Descida de bombeiro, fabricado com tubo aço carbono redondo de 1.1/2"x2mm e escada com 5 degraus de itaúba fixados à torre;</p> <p>01 Conjunto 02 balanços com assento kids em plástico rotomoldado. Estrutura de aço tubular de diâmetro de 42,6 mm com parede de 2,00mm;</p> <p>01 Escorregador reto em plástico rotomoldado medindo aproximadamente 2,70 de comprimento x 0,52 m de largura, contendo portal de segurança em plástico rotomoldado;</p> <p>01 Coqueiro decorativo em plástico rotomoldado com 8 folhas e suporte de fixação em alumínio;</p> <p>01 Escada em plástico rotomoldado, contendo 7 degraus, contendo corrimão de segurança em tubo de aço carbono redondo de 1"x1,25mm, 3/4"x1,25mm;</p> <p>01 Tubo curvado em plástico rotomoldado 90 graus</p>		29.300,00	29.300,00

		<p>medindo aproximadamente 1,82 m de comprimento x 80 cm de diâmetro de abertura;</p> <p>01 Jogo da Velha composto por cilindros em plástico rotomoldado colorido, com as letras "X" e "O";</p> <p>01 Rampa de madeira medindo 1700 mm x 780 mm de largura com 6 tacos em itaúba fixados e pega mão duplo nas laterais;</p> <p>01 Passarela curva positiva com estrutura tubular de aço, com diâmetro de 31,75 mm e parede de 2,00 mm, barras verticais de diâmetro 9,525 mm. Medindo 1950 mm de comprimento x 940 mm de largura e altura de 800 mm. Assoalho em madeira plástica com travessas de itaúba.</p>			
<p>04</p>	<p>01 unid.</p>	<p>203-PARQUE INFANTIL MADEIRA PLÁSTICA 2 TORRES</p> <p>Parque infantil com estrutura principal em colunas quadradas de madeira plástica. Perfil medindo no mínimo 120 x 120 mm e parede de 20 mm, revestida com acabamento de polipropileno e polietileno pigmentado na cor itaúba. Ferragens galvanizadas com pintura eletrostática à pó, contendo:</p> <p>02 Torres com plataforma medindo aproximadamente 1,00 x 1,00m instalado a aproximadamente 1,20m de altura do solo (piso), fabricado com assoalho em madeira plástica e espelho em itaúba, contendo cobertura em plástico rotomoldado em formato de pirâmide quadrada medindo aproximadamente 1,30 x 1,30m;</p> <p>01 Guarda-corpoc com estrutura tubular de aço com diâmetro de 25,4 mm x parede de 1,55 mm, com barras verticais de diâmetro 12,7 mm. Altura após montagem de 800 mm;</p> <p>01 Tobogã com 02 curvas de 90° em plástico rotomoldado, fixado a torre com painel de plástico rotomoldado com parede dupla e ao piso com seção de saída em plástico rotomoldado com parede dupla;</p> <p>01 Rampa de madeira medindo 1700 mm x 780 mm de largura com 6 tacos em itaúba fixados e pega mão duplo nas laterais;</p> <p>01 Tubo horizontal em plástico rotomoldado medindo 2,00 metros de compr. (aprox.) x 80 cm de abertura;</p> <p>01 Conjunto 02 balanços com assento kids em plástico rotomoldado. Estrutura de aço tubular de diâmetro de 42,6 mm com parede de 2,00mm;</p> <p>01 Escada em aço tubular retangular de 30 mm x 70 mm com parede de 1,25 mm e 1800 mm de comprimento; com 7 degraus em madeira, medindo 720 mm de comprimento x 150 mm de largura e 20mm de espessura;</p> <p>01 Escorregador duplo em plástico rotomoldado, seção de deslizamento com 2500 mm x 420 mm de largura;</p> <p>01 Jogo da Velha composto por cilindros em plástico rotomoldado colorido, com as letras "x" e "O".</p>		<p>22.600,00</p>	<p>22.600,00</p>

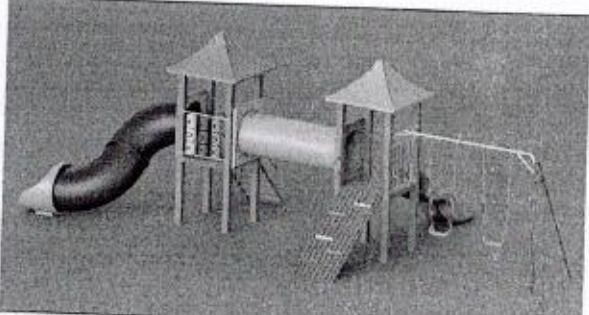

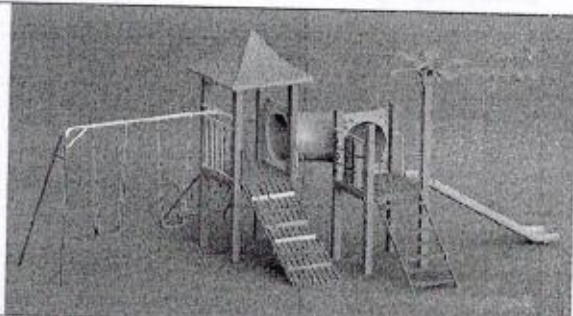

05	01 unid.	207-PARQUE INFANTIL MADEIRA PLÁSTICA 2 TORRES		20.300,00	20.300,00
<p>Parque infantil com estrutura principal em colunas quadradas de madeira plástica. Perfil medindo no mínimo 120 x 120 mm e parede de 20 mm, revestida com acabamento de polipropileno e polietileno pigmentado na cor itaúba. Ferragens galvanizadas com pintura eletrostática á pó, contendo:</p> <p>01 Torre com plataforma medindo aproximadamente 1,00 x 1,00m instalado a aproximadamente 1,20m de altura do solo (piso), fabricado com assoalho em madeira plástica e espelho em itaúba, contendo cobertura em plástico rotomoldado em formato de pirâmide quadrada medindo aproximadamente 1,30 x 1,30m;</p> <p>01 Torre com plataforma medindo aproximadamente 1,00 x 1,00m instalado a aproximadamente 1,20m de altura do solo (piso), fabricado com assoalho em madeira plástica e espelho em itaúba, SEM COBERTURA;</p> <p>01 Escada em aço tubular retangular de 30 mm x 70 mm com parede de 1,25mm e 1800 mm de comprimento; com 7 degraus em madeira; medindo 720 mm de comprimento x 150 mm de largura e 20 mm de espessura;</p> <p>01 Guarda-corpo com estrutura tubular de aço com diâmetro de 25,4 mm x parede de 1,55 mm, com barras verticais de diâmetro 12,7 mm. Altura final de 800 mm;</p> <p>01 Conjunto 02 balanços com assento kids em plástico rotomoldado. Estrutura de aço tubular de diâmetro de 42,6 mm com parede de 2,00mm;</p> <p>01 Escorregador reto em plástico rotomoldado medindo aproximadamente 2,70 de comprimento x 0,52 m de largura, contendo portal de segurança em plástico rotomoldado;</p> <p>01 Tubo curvado em plástico rotomoldado 90 graus medindo aproximadamente 1,82 m de comprimento x 80 cm de diâmetro de abertura;</p> <p>01 Jogo da Velha composto por cilindros em plástico rotomoldado colorido, com as letras "x" e "O".</p> <p>01 Teia de cordas com estrutura tubular de aço, com diâmetro de 42,60 mm e 317,75 mm e parede de 2,00 mm. Corda de nylon de diâmetro 14,00 mm e uniões em plástico injetado;</p> <p>01 Coqueiro decorativo em plástico rotomoldado com 8 folhas e suporte de fixação em alumínio;</p> <p>01 Rampa escalada de madeira de itaúba, assoalho e travessas em itaúba, corrimões em aço tubular diâmetro de 31,75 mm e parede de 2,00 mm, com tacos coloridos;</p>					



06	01 unid.	<p>308-PARQUE INFANTIL MADEIRA PLÁSTICA 3 TORRES</p> <p>Parque infantil com estrutura principal em colunas quadradas de madeira plástica. Perfil medindo no mínimo 120 x 120 mm diagonalmente e parede de 20 mm, revestida com acabamento de polipropileno e polietileno pigmentado na cor itaúba. Ferragens galvanizadas com pintura eletrostática á pó, contendo:</p> <p>03 Torres com plataforma medindo aproximadamente 1,00 x 1,0m instalado a aproximadamente 1,20m de altura do solo (piso), fabricado com assoalho em madeira plástica e espelho em itaúba, contendo cobertura em plástico rotomoldado em formato de pirâmide quadrada medindo aproximadamente 1,30x1,30m;</p> <p>01 Tobogã composto de 2 curvas 90° em plástico rotomoldado com Ø 80cm, fixo á torre com painel em plástico rotomoldado, contendo como acabamento uma seção de saída em plástico rotomoldado para fixação ao solo;</p> <p>02 Escorregadores retos em plástico rotomoldado, medindo aproximadamente 2,70 de comprimento x 0,52 m de largura, contendo portal de segurança em plástico rotomoldado;</p> <p>01 Teia de cordas para escalada, com estrutura em tubo de aço carbono, e cordas de polipropileno; medindo aproximadamente 1,80 m de comprimento x 0,80 m de largura;</p> <p>01 Ponte semimóvel, corrimão em madeira, correntes e cordas, medindo aproximadamente 2,50 m de comprimento x 0,80 m de largura;</p> <p>01 Escada em aço carbono retangular de 30 mm x 70 mm com parede de 1,25 mm, medindo aproximadamente 1,80m de comprimento; contendo 7 degraus em madeira, medindo 72 cm de comprimento x 15,00 cm de largura e 20mm de espessura;</p> <p>01 Passarela curva positiva com estrutura em tubo de aço carbono redondo de 1.1/2"x2mm, 3/4"x1,25mm, com travessas inferiores em itaúba e assoalho em madeira plástica;</p> <p>01 Rampa escalada de madeira de itaúba, assoalho e travessas em itaúba, corrimões em aço tubular diâmetro de 31,75 mm e parede de 2,00 mm, com tacos coloridos;</p> <p>01 Balanço com 2 assentos em plástico roto moldado, correntes de Elo Curto de 1520 mm de comprimento. Estrutura de aço tubular de diâmetro de 42,6 mm com parede de 2,00 mm;</p> <p>02 Guarda-corpos tubulares, estrutura em tubo de aço carbono com diâmetro de 25,4 mm x parede de 1,25 mm, com barras verticais de diâmetro 12,7 mm, altura após montagem de 80 cm;</p>		31.500,00	31.500,00
----	-------------	--	---	-----------	-----------

STRONGFER

		
TOTAL R\$		128.800,00

A BASE DE CONCRETO DEVERÁ SER FEITA PELO CLIENTE

PLAYGROUND E BRINQUEDOS FABRICADOS E INSTALADOS DENTRO DAS NORMAS DE SEGURANÇA DA ABNT – NBR 16071-2012

GARANTIA DE 12 MESES CONTRA DEFEITO DE FABRICAÇÃO.

FABRICANTE DAS MARCAS:

VALIDADE DA PROPOSTA: 30 dias;
PRAZO DE PAGAMENTO: 30 dias;
PRAZO DE ENTREGA: 30 dias;
FRETE: Incluso

Dúvidas, sugestões e Negociações:

Sabrine Cubas
(47) 3370-0242

STRONGFER